

הודפס באירלנד

[www.dell.com](http://www.dell.com) | [support.dell.com](http://support.dell.com)



0X8V7JA01





## I

ISP

14 ספק שירותי אינטרנט

## W

Windows

Program Compatibility Wizard

45 (אשף תאימות תוכניות)

שליחת מוצרים

67 להחזרה או לתיקון

## T

38 תכונות התוכנה

38 תקליטורי DVD, הפעלה ויצירה

38 תקליטורים, הפעלה ויצירה

## D

39 DataSafe Online Backup

64 DellConnect

51 Dell Diagnostics

Dell Factory Image Restore

61 (שחזור תמונת היצרן של Dell)

Dell Support Center

47 (מרכז התמיכה של Dell)

## H

50 Hardware Troubleshooter

י

יכולות המחשב 38

כ

כתובות דואר אלקטרוני

לתמיכה טכנית 65

כתובות דואר אלקטרוני לתמיכה 65

ל

לפני שתתקשר 68

מ

מוצרים

מידע ורכישה 66

מחשב, הגדרה 5

מנהלי התקנים והורדות 73

מפצלי חשמל, שימוש 6

מפרט 74

משאבים, מידע נוסף 72

נ

נורית מצב סוללה 24

נזק, הימנעות 5

ע

עזרה

קבלת סיוע ותמיכה 63

פ

פנייה אל Dell 68

פתרון בעיות 41

ר

רשימת הפעולות לביצוע אבחון 69

ש

שחזור הגדרות היצרן 61

שירות לקוחות 64

## אינדקס

## א

אזור, הקפדה על 5

איתור מידע נוסף 72

אפשרויות התקנה מחדש של המערכת 55

אתרי תמיכה

ברחבי העולם 65

## ב

בעיות בחומרה

אבחון 50

בעיות הפעלה, פתרון 43

בעיות זיכרון

פתרון 44

בעיות, פתרון 41

בעיות תוכנה 45

## ה

הודעות מערכת 48

החזרה במסגרת אחריות 67

התחברות ,FTP anonymous 65

## ז

זרימת אוויר, לאפשר 5

## ח

חיבור אינטרנט 14

חיבור רשת

תיקון 42

חיבור רשת אלחוטי 42

חיבור רשת קווי 7

## מידע עבור התקנים המקסיקניים הרשמיים (NOM) (במקסיקו בלבד)

המידע שלהלן מסופק בהתקנים המתוארים במסמך זה, בהתאם לדרישות של התקנים המקסיקניים הרשמיים (NOM):

### יבואן:

Dell México S.A. de C.V.  
 Paseo de la Reforma 2620 – Flat 11°  
 Col. Lomas Altas  
 11950 México, D.F.

עוצמת הפלט		מספר התקינה של הדגם		תדר	מתח
מתח יציאה	פלט	צריכת חשמל	מתח		
מתח 19.5 וולט DC	3.34 אמפר	1.5 אמפר/1.6 אמפר/1.7 אמפר	100-240 וולט AC	50-60 הרץ	P07F

לפרטים, קרא את הוראות הבטיחות המצורפות למחשב. לקבלת מידע אודות נהלים מומלצים נוספים בנושא בטיחות, בקר בדף הבית של התאימות לתקינה בכתובת [www.dell.com/regulatory\\_compliance](http://www.dell.com/regulatory_compliance).

## הודעה על מוצר של Macrovision

מוצר זה כולל טכנולוגיית הגנה על זכויות יוצרים המוגנת על ידי שיטות תביעה של פטנטים אמריקניים מסוימים וזכויות נוספות של קניין רוחני בבעלות חברת Macrovision ובעלי זכויות נוספים. אין להשתמש בטכנולוגיה זו, אלא באישור Macrovision Corporation, והיא מיועדת לשימוש ביתי ולמטרות צפייה מוגבלת בלבד, אלא אם כן התירה Macrovision Corporation שימוש אחר במוצר. אין לבצע במוצר הנדסה לאחור ואין לפרקו.



## סביבת המחשב

טווח טמפרטורה:

הפעלה

0° עד 35° צלזיוס  
(32° עד 95° פרנהייט)

אחסון

-40° עד 65° צלזיוס  
(-40° עד 149°  
פרנהייט)

לחות יחסית (מרבית):

הפעלה

10% עד 90%  
(ללא עיבוי)

אחסון

5% עד 95% (ללא עיבוי)

עוצמת רעידות מרבית (שימוש בטווח רעידות  
אקראי המדמה את סביבת המשתמש):

הפעלה

0.66 GRMS

לא בהפעלה

1.30 GRMS

## סביבת המחשב

זעזוע מרבי (בהפעלה — נמדד כש-Dell  
Diagnostics פועלת בכונן הקשיח ועם פעימת  
חצי סינוס של 3 מילי-שניות; לא בהפעלה —  
נמדד כשהכונן הקשיח ניצב על ראשו ופעימת חצי  
סינוס של 2 מילי-שניות):

הפעלה

30 G לכל ציר

זעזוע פי 10

לא בהפעלה

160 G

גובה (מרבי):

הפעלה

-15.2 עד 3048 מטר

(-50 עד 10,000 רגל)

אחסון

-15.2 עד 10,668 מטר

(-50 עד 35,000 רגל)

רמת זיהום אוויר

G2 או פחות כמוגדר על

ידי תקן

ISA-S71.04-1985

מידות פיזיות		מתאם AC	
גובה	37.74 מ"מ עד 40.22 מ"מ (1.48 אינץ' עד 1.58 אינץ')	מתח כניסה	100-240 וולט AC
רוחב	378 מ"מ (14.88 אינץ')	זרם כניסה	1.5 אמפר/1.6 אמפר/1.7 אמפר
עומק	245 מ"מ (9.64 אינץ')	תדר כניסה	50-60 הרץ
משקל (עם סוללה בעלת שישה תאים)	התצורה ניתנת להגדרה לפחות מ-2.58 ק"ג (5.7 ליברות)	הספק יציאה	65 וואט
		זרם יציאה	4.43 אמפר (לכל היותר בפעימה של 4 שניות) 3.34 אמפר (רציף)
		מתח יציאה נקוב	19.5 וולט DC
		טווח טמפרטורה:	
		הפעלה	0° עד 40° צלזיוס (32° עד 104° פרנהייט)
		אחסון	-40° עד 70° צלזיוס (-40° עד 158° פרנהייט)

<b>סוללה</b>		<b>מקלדת</b>	
ליתיום-יון "חכמה" בעלת שישה תאים		86 (ארה"ב וקנדה);	מספר מקשים
57.64 מ"מ (2.27 אינץ')	עומק	87 (אירופה); 90 (יפן);	
22.80 מ"מ (0.9 אינץ')	גובה	87 (ברזיל)	
214 מ"מ (8.43 אינץ')	רוחב		<b>מקלדת מגע</b>
0.34 ק"ג (0.75 ליברות)	משקל	240 cpi	רזולוציית מיקום
11.1 וולט DC	מתח		X/Y (מצב לוח גרפי)
4.5 שעות	זמן טעינה כאשר המחשב כבוי (משוער)		גודל
משתנה בהתאם לתנאי ההפעלה	זמן פעולה	90.00 מ"מ (3.54 אינץ')	רוחב
		אזור חישן פעיל	
		46.00 מ"מ (1.81 אינץ')	גובה
		מלבני	

צג		שמע	
60 הרץ	קצב רענון	Realtek ALC269Q-VB5	בקר שמע
0° (סגור) עד 135°	זווית פעולה	שני רמקולים של 1 ואט	רמקולים
40/40	זווית צפייה אופקית	תפריטי תוכנית של התוכנה ופקדי מדיה	פקדי עוצמת קול
15/30 (גבוהה/נמוכה)	זווית צפייה אנכית		
0.252 x 0.252 מ"מ	רוחב תווים בפיקסלים		<b>צג</b>
ניתן לשלוט בבהירות באמצעות קיצורי מקשים (עיין ב-Dell Technology Guide) (מדריך הטכנולוגיה של Dell) לקבלת מידע נוסף.	פקדים	WLED באיכות High-Definition בגודל 15.6 אינץ' עם TrueLife	סוג
			מידות
		193.53 מ"מ (7.61 אינץ')	גובה
		344.23 מ"מ (13.55 אינץ')	רוחב
		396.24 מ"מ (15.60 אינץ')	אלכסון
		1366 x 768	רזולוציה מרבית

<b>וידאו</b>		<b>תקשורת</b>	
	Inspiron N5020	10/100 Ethernet LAN בלוח המערכת רשת Ethernet ברוחב פס של 1 ג'יגה-סיביות (אופציונלית)	מתאם רשת
גרפיקת Intel HD	בקר וידאו		
עד 1752 מגה-בתים של זיכרון משותף	זיכרון וידאו		
	Inspiron M5030	טכנולוגיה אלחוטית של Bluetooth® (אופציונלית) WLAN a/b/g/n	אלחוט
ATI Mobility Radeon™ HD 4250	בקר וידאו		
עד 3067 מגה-בתים של זיכרון משותף	זיכרון וידאו		
	Inspiron N5030	0.3 מגה-פיקסל 640 x 480	<b>מצלמה</b> רזולוציית מצלמה רזולוציית וידאו
Mobile Intel GMA 4500MHD	בקר וידאו		
עד 358 מגה-בתים של זיכרון משותף	זיכרון וידאו		

מחברים		זיכרון	
שמע	מחבר מיקרופון אחד ומחבר אחד לאוזניות סטריאו/רמקולים	שני מחברי SODIMM נגישים למשתמש	מחברים
כרטיס Mini-Card	חריץ אחד בחצי גודל	DDR3 של 1333 מגה-הרץ	סוג
מתאם רשת	מחבר RJ45 אחד	1 ג'יגה-בתים, 2 ג'יגה-בתים ו-4 ג'יגה-בתים	קיבולות מודולי זיכרון
USB	שלושה מחברים של ארבעה פינים תואמי USB 2.0	1 ג'יגה-בתים (מערכות המסופקות ביחד עם מערכות הפעלה של Ubuntu® בלבד)	תצורות אפשריות
VGA	מחבר אחד בעל 15 חורים	2 ג'יגה-בתים, 3 ג'יגה-בתים, 4 ג'יגה-בתים ו-6 ג'יגה-בתים	
<b>קורא כרטיסי זיכרון</b>			
כרטיסים נתמכים	כרטיס זיכרון Secure (SD) Digital	2 ג'יגה-בתים (ערוץ יחיד)	מזערי
	כרטיס מולטימדיה (MMC)	6 ג'יגה-בתים (ערוץ כפול)	מרבי
	Memory Stick		

**הערה:** לקבלת הוראות לשדרוג זיכרון, ראה את מדריך השירות בכתובת [support.dell.com/manuals](http://support.dell.com/manuals)

## מפרט

עקיף זה מספק לך מידע שאולי תצטרך עבור התקנה, עדכון מנהלי התקן עבור המחשב והשדרוג שלו.  **הערה:** ההצעות עשויות להשתנות מאזור לאזור. לקבלת מידע נוסף לגבי הגדרת התצורה של המחשב, עיין בתיעוד המחשב שלך במיקום הבא:

**Windows® 7: התחל**  ← **כל התוכניות** ← **Dell Help Documentation** (תיעוד העזרה של Dell)  
**Windows Vista®: התחל**  ← **עזרה ותמיכה** ← **Dell EDocs**

מעבד		דגם מחשב	
Intel® Core™ i3	Inspiron N5020	Dell™ של Inspiron™ N5020	
Intel Pentium® בעל ליבה כפולה		Dell של Inspiron M5030	
Intel Celeron®		Dell של Inspiron N5030	
AMD™ Turion™ II	Inspiron M5030	<b>ערכת שבבי מערכת</b>	
AMD Athlon™ II		Intel HM57	Inspiron N5020
AMD Sempron™		AMD M880G	Inspiron M5030
Intel Core2 Duo	Inspiron N5030	Intel GM45	Inspiron N5030
Intel Pentium ליבת			
Intel Celeron			

## אם עליך:

## ראה:

מסמכי הבטיחות והתקינה שסופקו עם המחשב שברשותך וראה בנוסף את דף הבית של התאימות לתקינה בכתובת:  
[www.dell.com/regulatory\\_compliance](http://www.dell.com/regulatory_compliance)

לאתר מידע אודות שיטות בטיחות מומלצות עבור המחשב שלך  
לעיין במידע בנושא אחריות, תנאים והתניות (ארה"ב בלבד), הוראות בנושא בטיחות, מידע בנושא תקינה, מידע ארגונומי וכן הסכם רישיון למשתמש קצה

החלק התחתון של המחשב  
**Dell Support Center** (מרכז התמיכה של Dell)  
כדי להפעיל את **Dell Support Center** לחץ על הסמל  שבשורת המשימות.

לאתר את תג השירות/קוד השירות המהיר שלך — עליך להשתמש בתג השירות כדי לבצע זיהוי של המחשב שלך בכתובת **support.dell.com** או לפנות לתמיכה הטכנית

[support.dell.com](http://support.dell.com)

לאתר מנהלי התקן והורדות; קובצי readme לגשת לתמיכה טכנית ולעזרה למוצר לבדוק את מצב ההזמנה שלך ברכישות חדשות לאתר פתרונות ותשובות לשאלות נפוצות איתור מידע לעדכונים של הרגע האחרון אודות שינויים טכניים במחשב או חומר עזר טכני מתקדם לטכנאים או למשתמשים מנוסים.



## איתור מידע ומשאבים נוספים

ראה:	אם עליך:
"מדיית שחזור המערכת" בעמוד 60	להתקין מחדש את מערכת ההפעלה
"Dell Diagnostics" בעמוד 51	להפעיל תוכנית אבחון עבור המחשב
"My Dell Downloads (ההורדות של Dell שלי)" בעמוד 48	להתקין מחדש את תוכנות המערכת של מחשב המחברת
<b>support.dell.com</b>	לקבל מידע נוסף אודות מערכת ההפעלה Microsoft® Windows® והתכונות
מדריך השירות בכתובת <b>support.dell.com/manuals</b>	לשדרג את המחשב עם רכיבים חדשים או נוספים, כמו כונן קשיח חדש
 <b>הערה:</b> במדינות מסוימות, פתיחה והחלפה של חלקים במחשב עלולה לגרום לפקיעת האחריות. בדוק את האחריות ואת מדיניות החזרת המוצרים שלך לפני שתעבוד בתוך המחשב.	להתקין מחדש או להחליף חלק בלוי או פגום



## פנייה אל Dell

לקוחות בארה"ב יתקשרו למספר  
800-WWW-DELL (800-999-3355).

 **הערה:** אם אין ברשותך חיבור אינטרנט פעיל, באפשרותך למצוא מידע ליצירת קשר בחשבונית הרכישה, תעודת המשלוח, החשבון או קטלוג המוצרים של Dell.

חברת Dell מציעה כמה אפשרויות לתמיכה ולשירות באינטרנט ובטלפון. הזמינות משתנה לפי מדינה ומוצר, וייתכן שחלק מהשירותים לא יהיו זמינים באזורך.

לפנייה אל Dell בנושא מכירות, תמיכה טכנית או שירות לקוחות:

1. בקר בכתובת [www.dell.com/contactdell](http://www.dell.com/contactdell).
2. בחר במדינה או באזור שלך.
3. בחר את קישור השירות או התמיכה בהתאם לדרישותיך.
4. בחר בשיטת הפנייה לחברת Dell המתאימה לך.

- מספר אישור להחזרת חומרים (אם סופק על ידי טכנאי תמיכה של Dell):
- מערכת הפעלה וגרסה:
- התקנים:
- כרטיסי הרחבה:
- האם אתה מחובר לרשת? כן/לא
- רשת, גרסה ומתאם רשת:
- תוכניות וגרסאות:

עדיין בתיעוד של מערכת ההפעלה כדי לברר את תוכן קובצי האתחול של המחשב. אם המחשב מחובר למדפסת, הדפס את כל הקבצים. אחרת, רשום את התוכן של כל קובץ לפני שתתקשר לחברת Dell.

- הודעת שגיאה, קוד צפצוף או קוד אבחון:
- תיאור הבעיה ופעולות שביצעת לפתרון הבעיה:

זכור למלא את רשימת הפעולות לביצוע אבחון שלהלן. אם ניתן, הפעל את המחשב לפני שתתקשר לחברת Dell לקבלת סיוע, והתקשר ממכשיר טלפון הנמצא סמוך למחשב. ייתכן שתתבקש להקיש פקודות מסוימות במקלדת, למסור מידע מפורט במהלך ביצוע פעולות, או לנסות צעדים אחרים לפתרון הבעיה שניתן לבצע רק במחשב עצמו. ודא שתיעוד המחשב נמצא בהישג ידך.

### רשימת פעולות לביצוע אבחון

- שם:
- תאריך:
- כתובת:
- מספר טלפון:
- תג שירות (ברקוד בחלק התחתון במחשב):
- קוד שירות מהיר:

## לפני שתתקשר

**הערה:** החזק את קוד המשלוח המהיר בהישג יד בעת ההתקשרות. הקוד יסייע למערכת המענה האוטומטי של Dell לנתב את שיחתך ביתר יעילות. ייתכן שתתבקש גם לספק את תג השירות שלך.

### איתור תג השירות

תג השירות ממוקם על תווית בחלק התחתון של המחשב.

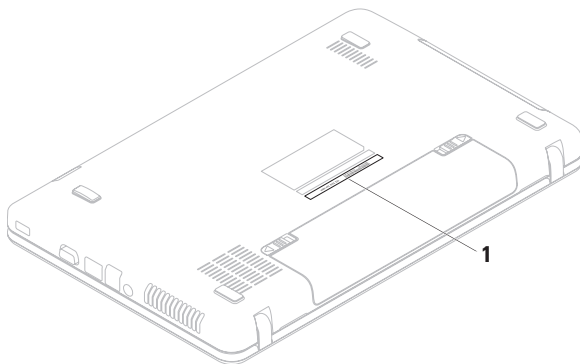

---

1 תג שירות

---

2. כלול העתק של החשבונית ומכתב המתאר את סיבת ההחזרה.
  3. כלול עותק של רשימת הפעולות לביצוע באבחון (ראה "רשימת פעולות לביצוע באבחון" בעמוד 69), המציין את הבדיקות שערכת ואת הודעות השגיאה שהתקבלו ב-Dell Diagnostics (ראה "Dell Diagnostics" בעמוד 51).
  4. כלול אביזרים המשויכים לפריטים המוחזרים (כבלי חשמל, תוכנות, מדריכים וכן הלאה), אם ההחזרה היא לשם קבלת זיכוי.
  5. ארוז את הציוד המיועד להחזרה בחומרי האריזה המקוריים (או שווי-ערך).
-  **הערה:** התשלום על הוצאות המשלוח הוא באחריותך. באחריותך גם לבטח את המוצרים שאתה מחזיר, ואתה לוקח על עצמך את הסיכון שהם יאבדו במהלך המשלוח לחברת Dell. חבילות לתשלום בעת המסירה (COD) לא יתקבלו.
-  **הערה:** מוצרים מוחזרים שלא עונים על כל הדרישות לעיל, יידחו על ידי הסניף המקבל של חברת Dell וישלחו חזרה אליך.

## החזרת פריטים לתיקון במסגרת האחריות או לקבלת זיכוי

הכן את כל הפריטים שברצונך להחזיר, לצורכי תיקון או לצורכי זיכוי, באופן הבא:

1.  **הערה:** לפני שתחזיר את המוצר ל-Dell, הקפד לגבות את כל הנתונים בכונן הקשיח ובכל התקן אחסון אחר במוצר. מחק כל מידע סודי, קנייני ואישי וכן מדיה נשלפת, כמו למשל תקליטורים וכרטיסי מדיה. Dell אינה אחראית למידע סודי, קנייני או אישי; נתונים אבודים או פגומים; או מדיה נשלפת פגומה או אבודה שעשויים להיכלל עם המוצר שיוחזר לך.
  1. התקשר לחברת Dell לקבלת Return Material Authorization Number (מספר אישור להחזרת חומרים) וכתוב אותו בבירור ובאופן בולט על-גבי האריזה.
- לאיתור מספר הטלפון עבור האזור שלך, ראה "פנייה אל Dell" בעמוד 70.

## שירות מצב ההזמנות האוטומטי

לבדיקת מצב הזמנה כלשהי של מוצרי Dell, באפשרותך לגשת לאתר **support.dell.com**, או להתקשר לשירות מצב ההזמנות האוטומטי. מענה קולי מבקש ממך להזין את המידע הדרוש לאיתור הזמנתך ולדיווח על מצבה. לאיתור מספר הטלפון עבור האזור שלך, ראה "פנייה אל Dell" בעמוד 70. אם יש בעיה בהזמנה שלך, כגון רכיבים חסרים, רכיבים שגויים או חיוב שגוי, צור קשר עם שירות הלקוחות של Dell. כשתתקשר, החזק בהישג יד את החשבונית או את ספח המשלוח. לאיתור מספר הטלפון עבור האזור שלך, ראה "פנייה אל Dell" בעמוד 70.

## מידע על המוצר

אם אתה זקוק למידע לגבי מוצרים אחרים שניתן לרכוש מחברת Dell, או אם ברצונך לבצע הזמנה, בקר בכתובת **www.dell.com**. לאיתור מספר הטלפון עבור האזור שלך או כדי לשוחח עם מומחה מכירות, ראה "פנייה אל Dell" בעמוד 70.

## כתובות דואר אלקטרוני של התמיכה של

**Dell**

- [mobile\\_support@us.dell.com](mailto:mobile_support@us.dell.com)
- [support@us.dell.com](mailto:support@us.dell.com)
- [la-techsupport@dell.com](mailto:la-techsupport@dell.com) (מדינות אמריקה הלטינית והקריביים בלבד)
- [apsupport@dell.com](mailto:apsupport@dell.com) (מדינות אסיה והאוקיינוס השקט בלבד)

## כתובות דואר אלקטרוני של השיווק

**Dell** המכירות של

- [apmarketing@dell.com](mailto:apmarketing@dell.com) (מדינות אסיה והאוקיינוס השקט בלבד)
- [sales\\_canada@dell.com](mailto:sales_canada@dell.com) (קנדה בלבד)

## פרוטוקול העברת קבצים אנונימי (FTP)

**ftp.dell.com** •

התחבר כמשתמש: `anonymous`, והשתמש בכתובת הדואר האלקטרוני שלך כסיסמה.

## שירותים מקוונים

באפשרותך ללמוד על מוצרים ושירותים של Dell באתרי האינטרנט הבאים:

- [www.dell.com](http://www.dell.com)
- [www.dell.com/ap](http://www.dell.com/ap) (מדינות אסיה/האוקיינוס השקט בלבד)
- [www.dell.com/jp](http://www.dell.com/jp) (יפן בלבד)
- [www.euro.dell.com](http://www.euro.dell.com) (אירופה בלבד)
- [www.dell.com/la](http://www.dell.com/la) (מדינות אמריקה הלטינית והקריביים)
- [www.dell.ca](http://www.dell.ca) (קנדה בלבד)

תוכל לגשת לתמיכה של Dell באמצעות אתרי האינטרנט וכתובות הדואר האלקטרוני הבאים:

## אתרי התמיכה של Dell

- [support.dell.com](http://support.dell.com)
- [support.jp.dell.com](http://support.jp.dell.com) (יפן בלבד)
- [support.euro.dell.com](http://support.euro.dell.com) (אירופה בלבד)



## תמיכה טכנית ושירות לקוחות

שירות התמיכה של Dell זמין לענות על שאלותיך אודות החומרה של Dell. צוות התמיכה שלנו משתמש בתוכנית אבחון ממוחשבת כדי לספק מענה מהיר ומדויק.

כדי לפנות לשירות התמיכה של Dell, ראה "לפני שתתקשר" בעמוד 68 ולאחר מכן עיין בפרטים ליצירת קשר באזורך או עבור אל [support.dell.com](http://support.dell.com).

## DellConnect

DellConnect™ הוא כלי פשוט לגישה מקוונת המאפשר לשותף השירות והתמיכה של Dell לגשת למחשב שלך באמצעות חיבור פס-רחב, לאבחן את הבעיה ולתקנה, כל זאת תחת הפיקוח שלך. לקבלת מידע נוסף, בקר בכתובת [www.dell.com/dellconnect](http://www.dell.com/dellconnect).

כשתתבקש להקיש את הקוד שלך במערכת המענה האוטומטי של Dell, הזן את קוד השירות המהיר לניתוב השיחה ישירות לאיש התמיכה המתאים. אם אין לך קוד שירות מהיר, פתח את התיקייה **Dell Accessories (עזרי Dell)**, לחץ לחיצה כפולה על הסמל של **Express Service Code (קוד שירות מהיר)**, ופעל על-פי ההנחיות.

 **הערה:** חלק מהשירותים אינם תמיד זמינים בכל האתרים הנמצאים מחוץ לארה"ב. התקשר לנציג Dell לקבלת מידע אודות זמינות.

## קבלת סיוע

5. השתמש בערכת הכלים המקיפה של שירותים מקוונים של Dell, הזמינה באתר התמיכה של [support.dell.com](http://support.dell.com), לקבלת עזרה בהתקנה והליכים לפתרון בעיות. ראה "שירותים מקוונים" בעמוד 65 לקבלת רשימה מקיפה של התמיכה המקוונת של Dell.
6. אם השלבים שלעיל לא סייעו בפתרון הבעיה, ראה "לפני שתתקשר" בעמוד 68.
-  **הערה:** התקשר לתמיכה של Dell מטלפון שנמצא בקרבת המחשב, על מנת שאנשי התמיכה יוכלו לסייע לך בהליכים הנחוצים.
-  **הערה:** ייתכן שמערכת קודי השירות המהיר של Dell לא תהיה זמינה בכל המדינות.

- אם נתקלת בבעיה במחשב, תוכל לבצע את הצעדים הבאים לשם אבחון הבעיה ופתרונה:
1. ראה "פתרון בעיות" בעמוד 41 לקבלת מידע והליכים הקשורים לבעיה במחשב.
  2. לקבלת מידע נוסף לגבי פתרון בעיות, עיין במדריך הטכנולוגיה של Dell [support.dell.com/manuals](http://support.dell.com/manuals).
  3. ראה "Dell Diagnostics" בעמוד 51 לעיין בהליכים להפעלת Dell Diagnostics.
  4. מלא את "רשימת הפעולות לביצוע אבחון" בעמוד 69.

**הערה:** אם תמתין זמן רב מדי ויופיע הסמל של מערכת ההפעלה, המשך להמתין עד אשר יופיע שולחן העבודה של Microsoft® Windows®, ולאחר מכן הפעל מחדש את המחשב ונסה שנית.

3. בחר **Repair Your Computer** (תקן את המחשב).

החלון **System Recovery Options** (אפשרויות שחזור מערכת) מופיע.

4. בחר פריסת מקלדת ולחץ על **Next** (הבא).

5. כדי לגשת לאפשרויות השחזור, היכנס למחשב כמשתמש מקומי. כדי לגשת אל שורת הפקודה, הקלד את הערך administrator בשדה **User name** (שם משתמש), ולאחר מכן לחץ על **OK** (אישור).

6. לחץ על **Dell Factory Image Restore** (שחזור תמונת היצרן של Dell).

מסך הפתיחה של **Dell Factory Image Restore** (שחזור תמונת היצרן של Dell) מופיע.

**הערה:** בהתאם לתצורה שהגדרת, ייתכן שיהיה עליך לבחור באפשרות **Dell Factory Tools** (כלי היצרן של Dell) ולאחר מכן באפשרות **Dell Factory Image Restore** (שחזור תמונת היצרן של Dell).

7. לחץ על **Next** (הבא). המסך **Confirm Data Deletion** (אישור מחיקת נתונים) יופיע.

**הערה:** אם לא תרצה להמשיך בהפעלת שחזור תמונת היצרן, לחץ על **Cancel** (ביטול).

8. סמן את תיבת הסימון כדי לאשר שברצונך להמשיך באתחול מחדש של הכונן הקשיח ובשחזור תוכנת המערכת להגדרות היצרן. לאחר מכן, לחץ על **Next** (הבא).

תהליך השחזור יתחיל והוא עשוי לארוך חמש דקות או יותר. בסיום השחזור של מערכת ההפעלה והיישומים המותקנים מראש למצב הראשוני, תוצג הודעה.

9. לחץ על **Finish** (סיום) כדי להפעיל מחדש את המחשב.

Dell DataSafe" Local Backup (ראה "Local Backup" בעמוד 57) כדי לשחזר את מערכת ההפעלה שלך

השתמש ב-Dell Factory Image Restore (שחזור תמונת היצרן של Dell) רק כאמצעי אחרון לשחזור מערכת ההפעלה. אפשרות זו משחזרת את הכונן הקשיח למצב הפעולה שבו היה בעת רכישת המחשב. כל התוכניות והקבצים שהתווספו מאז קבלת המחשב — כולל קובצי נתונים — נמחקים לצמיתות מהכונן הקשיח. קובצי נתונים כוללים מסמכים, גיליונות אלקטרוניים, הודעות דואר אלקטרוני, תמונות דיגיטליות, קובצי מוסיקה וכן הלאה. במידת האפשר, יש לגבות את כל הנתונים לפני השימוש ב-Dell Factory Image Restore (שחזור תמונת היצרן של Dell).

## הפעלת Dell Factory Image Restore

1. הפעל את המחשב.
2. עם הופעת הסמל של DELL™, הקש <F8> מספר פעמים כדי לגשת לחלון **Advanced Boot Options** (אפשרויות אתחול מתקדמות).

## Dell Factory Image Restore (שחזור תמונת היצרן של Dell)

התראה: שימוש ב-Dell Factory Image Restore (שחזור תמונת יצרן של Dell) מוחק לצמיתות את כל הנתונים בכונן הקשיח ומסיר את כל התוכניות או מנהלי ההתקנים שהותקנו לאחר קבלת המחשב. אם ניתן, גבה את הנתונים לפני שתשתמש באפשרות זו. השתמש ב-Dell Factory Image Restore (שחזור תמונת היצרן של Dell) רק אם השימוש בשחזור המערכת לא פתר את הבעיה במערכת ההפעלה.

 **הערה:** Dell Factory Image Restore (שחזור תמונת היצרן של Dell) עשוי שלא להיות זמין במדינות מסוימות או במחשבים מסוימים.

 **הערה:** אם Dell Factory Image Restore (שחזור תמונת היצרן של Dell) אינו זמין במחשב שלך, השתמש ב-Dell DataSafe

## מדיית שחזור המערכת

**התראה:** למרות שמדיית שחזור המערכת מתוכננת לשמר את קובצי הנתונים במחשב, מומלץ לגבות את קובצי הנתונים לפני שתעשה שימוש במדיית שחזור המערכת.

באפשרותך להשתמש במדיית שחזור המערכת, שנוצרה באמצעות Dell DataSafe Local Backup, כדי להחזיר את הכונן הקשיח למצב ההפעלה שבו הוא היה כאשר רכשת את המחשב, ובו-בזמן לשמר את קובצי הנתונים שבמחשב.

השתמש במדיית שחזור המערכת במקרים הבאים:

- כשל במערכת ההפעלה שמונע שימוש באפשרויות השחזור שמותקנות במחשב.
- כשל בכונן הקשיח שמונע שחזור נתונים.

- כדי לשחזר את תמונת היצרן של המחשב שברשותך באמצעות מדיית שחזור המערכת:
1. הכנס את התקליטור או מפתח ה-USB של שחזור המערכת והפעל מחדש את המחשב.
  2. כאשר מופיע הסמל **DELL™**, הקש מייד על **<F12>**.
- הערה:** אם תמתין זמן רב מדי והסמל של מערכת ההפעלה מופיע, המשך להמתין עד אשר יופיע שולחן העבודה של **Microsoft® Windows®**, ולאחר מכן כבה את המחשב ונסה שנית.
3. בחר את התקן האתחול המתאים מהרשימה ולחץ על **<Enter>**.
  4. בצע את ההוראות המופיעות על-גבי המסך כדי להשלים את תהליך השחזור.

## שדרוג ל-Dell DataSafe Local Backup Professional

 **הערה:** ייתכן ש-Dell DataSafe Local Backup Professional מותקן במחשב שלך, אם הזמנת אותו בעת הרכישה.

Dell DataSafe Local Backup Professional מספק תכונות נוספות שמאפשרות לך:

- לגבות ולשחזר את המחשב שלך לפי סוגי קבצים
- לגבות קבצים להתקן אחסון מקומי
- לתזמן גיבויים אוטומטיים

כדי לשדרג ל-Dell DataSafe Local Backup Professional:

1. לחץ לחיצה כפולה על הסמל של Dell DataSafe Local Backup  בשורת המשימות.

2. לחץ על **UPGRADE NOW!** (שדרג כעת!)

3. בצע את ההוראות המופיעות על-גבי המסך כדי להשלים את תהליך השדרוג.

6. בחר **Dell DataSafe Restore and Emergency Backup Recovery Options** (אפשרויות שחזור מערכת) ובצע את ההוראות שעל-גבי המסך.

 **הערה:** תהליך השחזור עשוי לארוך שעה או יותר בהתאם לגודל הנתונים שיש לשחזר.

 **הערה:** לקבלת מידע נוסף, עיין במאמר Knowledge Base מספר 353560 בכתובת [support.dell.com](https://support.dell.com).

## Dell DataSafe Local Backup Basic

כדי לשחזר את תמונת היצרן ובו-בזמן לשמר את קובצי הנתונים:

1. כבה את המחשב.
2. נתק את כל ההתקנים (כונן USB, מדפסת וכו') המחוברים למחשב והסר חומרה פנימית שהוספה לאחרונה למחשב.

 **הערה:** אל תנתק את מתאם ה-AC.

3. הפעל את המחשב.

4. עם הופעת הסמל של DELL™, הקש <F8>

מספר פעמים כדי לגשת לחלון **Advanced Boot Options** (אפשרויות אתחול מתקדמות).

 **הערה:** אם תמתין זמן רב מדי והסמל של מערכת ההפעלה מופיע, המשך להמתין עד אשר יופיע שולחן העבודה של Microsoft® Windows®, ולאחר מכן כבה את המחשב ונסה שנית.

5. בחר **Repair Your Computer** (תקן את המחשב).

 **הערה:** אם Dell DataSafe Local Backup אינו זמין במחשב שלך, השתמש ב-Dell Factory Image Restore (שחזור תמונת היצרן של Dell) (ראה "Dell Factory Image Restore [שחזור תמונת היצרן של Dell]" בעמוד 61) כדי לשחזר את מערכת ההפעלה שלך.

באפשרותך להשתמש ב-Dell DataSafe Local Backup כדי לשחזר את הכונן הקשיח למצב ההפעלה שבו הוא היה כאשר רכשת את המחשב, ובו-בזמן לשמר את קובצי הנתונים.

באפשרותך להשתמש ב-Dell DataSafe Local Backup כדי לשחזר את הכונן הקשיח למצב ההפעלה שבו הוא היה כאשר רכשת את המחשב, ובו-בזמן לשמר את קובצי הנתונים.

Dell DataSafe Local Backup מאפשר לך:

- לגבות ולשחזר את המחשב למצב הפעלה מוקדם יותר
- ליצור מדיה לשחזור המערכת

## Dell DataSafe Local Backup

התראה: השימוש ב-Dell DataSafe Local Backup מסיר לצמיתות תוכניות ומנהלי התקן שהותקנו לאחר שקיבלת את המחשב. הכן מדיית גיבוי של היישומים שעליך להתקין במחשב לפני השימוש ב-Dell DataSafe Local Backup. השתמש ב-Dell DataSafe Local Backup רק אם השימוש בשחזור המערכת לא פתר את הבעיה במערכת ההפעלה.

התראה: למרות ש-Dell DataSafe Local Backup מתוכנן לשמר את קובצי הנתונים במחשב, מומלץ לגבות את קובצי הנתונים לפני שתעשה שימוש ב-Dell DataSafe Local Backup.

הערה: ייתכן ש-Dell DataSafe Local Backup לא יהיה זמין בכל האזורים.

## ביטול שחזור המערכת האחרון

הערה: לפני ביטול שחזור המערכת האחרון, שמור וסגור את כל הקבצים הפתוחים וצא מכל התוכניות הפתוחות. אין לשנות, לפתוח או למחוק קבצים או תוכניות כלשהם עד לאחר השלמת שחזור המערכת.

1. לחץ על התחל.
2. בתיבה חיפוש, הקלד שחזור המערכת והקש <Enter>.
3. לחץ על בטל את השחזור האחרון שלי ולחץ על הבא.



## שחזור המערכת

מערכת ההפעלה Windows מספקת אפשרות של שחזור המערכת המאפשרת להחזיר את המחשב למצב פעולה קודם (מבלי להשפיע על קובצי נתונים), אם שינויים בחומרה, בתוכנה או בהגדרות מערכת אחרות הותירו את המחשב במצב פעולה בלתי רצוי. כל שינוי המבוצע באמצעות שחזור המערכת הוא הפיך לגמרי.

**התראה:** גבה את קובצי הנתונים באופן קבוע. שחזור המערכת אינו בודק את קובצי הנתונים ואינו משחזר אותם. 

## הפעלת שחזור המערכת

1. לחץ על התחל .
2. בתיבה חיפוש, הקלד שחזור המערכת והקש <Enter>.

**הערה:** ייתכן שיופיע החלון בקרת חשבון 

**משתמש.** אם אתה מנהל המערכת של המחשב, לחץ על המשך; אחרת, פנה למנהל המערכת כדי להמשיך בביצוע הפעולה הרצויה.

3. לחץ על הבא ובצע את ההוראות המופיעות על-גבי המסך.

במקרה ששימוש בשחזור המערכת לא פתר את הבעיה, באפשרותך לבטל את שחזור המערכת האחרון.

## שחזור מערכת ההפעלה

באפשרותך לשחזר את מערכת ההפעלה במחשב באמצעות אחת מהאפשרויות הבאות:

**התראה:** שימוש ב-Dell Factory Image Restore (שחזור תמונת היצרן של Dell) או בתקליטור *Operating System* (מערכת הפעלה) מוחק לצמיתות את כל קובצי הנתונים שבמחשב. אם אפשר, גבה את קובצי הנתונים לפני שתשתמש באפשרויות אלה. 

שימוש	אפשרות
כפתרון הראשון	שחזור המערכת
כששחזור המערכת אינו פותר את הבעיה	Dell DataSafe Local Backup
כשכשל במערכת ההפעלה מונע את השימוש בשחזור המערכת וב-DataSafe Local Backup	מדיית שחזור המערכת
בעת התקנת תמונת היצרן בכונן קשיח שהותקן לאחרונה	Dell Factory Image Restore (שחזור תמונת היצרן של Dell)
כדי לשחזר את המחשב למצב ההפעלה שבו היה כשקיבלת אותו	תקליטור <i>Operating System</i> (מערכת ההפעלה)

**הערה:** התקליטור *Operating System* (מערכת הפעלה) עשוי שלא להיות מצורף למחשב שברשותך. 

9. עם סיום הבדיקות, סגור את מסך הבדיקה כדי לחזור אל החלון **Choose An Option** (בחר אפשרות).
10. כדי לצאת מ-Dell Diagnostic ולהפעיל מחדש את המחשב, לחץ על **Exit** (יציאה).
11. הוצא את התקליטור *Drivers and Utilities* (מנהלי התקנים ותוכניות שירות) מהכונן.
3. כאשר רשימת ההתקנים של האתחול מופיעה, סמן את **CD/DVD/CD-RW** והקש <Enter>.
4. בתפריט שמופיע, בחר באפשרות **Boot from CD-ROM** (אתחל מכונן תקליטורים) והקש <Enter>.
5. הקלד 1 כדי להפעיל את תפריט התקליטור והקש על <Enter> כדי להמשיך.
6. ברשימה הממוספרת, בחר באפשרות **Run the 32 Bit Dell Diagnostics** (הפעל את תוכנית Dell Diagnostics ל-32 סיביות). אם רשומות מספר גרסאות, בחר את הגרסה המתאימה למחשב שברשותך.
7. בחר את הבדיקה שברצונך להפעיל.
8. אם במהלך בדיקה המערכת נתקלת בבעיה, מופיעה הודעה עם קוד שגיאה ותיאור הבעיה. רשום את קוד השגיאה ותיאור הבעיה וצור קשר עם Dell (ראה "פנייה אל Dell" בעמוד 70).
-  **הערה:** תג השירות של המחשב מוצג בחלק העליון של כל מסך בדיקה. תג השירות עוזר לך לזהות את המחשב שלך בכל פנייה ל-Dell.

## הפעלת Dell Diagnostics מהתקליטור Drivers and Utilities (מנהלי התקנים ותוכניות שירות)

 **הערה:** התקליטור *Drivers and Utilities* (מנהלי התקנים ותוכניות שירות) עשוי שלא להיות מצורף למחשב שברשותך.

1. הכנס את התקליטור *Drivers and Utilities* (מנהלי התקנים ותוכניות שירות) לכונן.

2. כבה את המחשב והפעל אותו מחדש.  
כאשר מופיע הסמל של DELL™, הקש מייד על <F12>.

 **הערה:** אם תמתין זמן רב מדי והסמל של מערכת ההפעלה מופיע, המשך להמתין עד אשר יופיע שולחן העבודה של Microsoft® Windows®, ולאחר מכן כבה את המחשב ונסה שנית.

 **הערה:** השלבים הבאים משנים את רצף האתחול באופן חד פעמי בלבד. בהפעלה הבאה, המחשב יאתחל בהתאם להתקנים שצוינו בתוכנית הגדרת המערכת.

5. אם במהלך בדיקה המערכת נתקלת בבעיה, מופיעה הודעה עם קוד שגיאה ותיאור הבעיה. רשום את קוד השגיאה ותיאור הבעיה וצור קשר עם Dell (ראה "פנייה אל Dell" בעמוד 70).

 **הערה:** תג השירות של המחשב מוצג בחלק העליון של כל מסך בדיקה. תג השירות עוזר לך לזהות את המחשב שלך בכל פנייה ל-Dell.

6. עם סיום הבדיקות, סגור את מסך הבדיקה כדי לחזור אל החלון **Choose An Option** (בחר אפשרות).

7. כדי לצאת מ-Dell Diagnostic ולהפעיל מחדש את המחשב, לחץ על **Exit** (יציאה).

(לא נמצאו בעיות במערכת זו עד כה.  
האם אתה רוצה לבצע את שאר בדיקות  
הזיכרון? תהליך זה יימשך 30 דקות או  
יותר. האם ברצונך להמשיך? [מומלץ]).  
c. אם נתקלת בבעיות בזיכרון, הקש <y>,  
אחרת הקש <n>.

d. מוצגת ההודעה הבאה Booting  
Dell Diagnostic Utility  
Partition. Press any key  
to continue." (מאתחל את  
מחיצת תוכנית האבחון של Dell. כדי  
להמשיך, הקש על מקש כלשהו).

e. הקש על מקש כלשהו כדי לעבור לחלון  
**Choose An Option** (בחר אפשרות).  
אם ה-PSA (בדיקת המערכת לפני האתחול) לא  
מופעל:

הקש על מקש כלשהו כדי להפעיל את Dell  
Diagnostics ממחיצת תוכנית השירות לאבחון  
בכונן הקשיח ועבור לחלון **Choose An Option**  
(בחר אפשרות).

4. בחר את הבדיקה שברצונך להפעיל.

 **הערה:** אם תמתין זמן רב מדי והסמל של  
מערכת ההפעלה מופיע, המשיך להמתין עד  
אשר יופיע שולחן העבודה של Microsoft®  
Windows®, ולאחר מכן כבה את המחשב  
ונסה שנית.

 **הערה:** אם מופיעה הודעה המציינת כי לא  
נמצאה מחיצה של תוכנית שירות לאבחון,  
הפעל את Dell Diagnostics מהתקליטור  
*Drivers and Utilities* (מנהלי התקנים  
ותוכניות שירות).

אם מופעל PSA (בדיקת המערכת לפני אתחול):

a. בדיקת המערכת לפני האתחול תתחיל  
לבצע את הבדיקות.

b. אם PSA מושלם בהצלחה, מוצגת  
ההודעה הבאה: "No problems  
have been found with this  
system so far. Do you  
want to run the remaining  
memory tests? This will  
take about 30 minutes  
or more. Do you want to  
"continue? (Recommended)

## הפעלת Dell Diagnostics מהכונן

### הקשיח

Dell Diagnostics ממוקמת במחיצה נסתרת בכונן הקשיח, המיועדת לתוכנית השירות לאבחון.

**הערה:** אם המחשב אינו מציג תמונת מסך, פנה אל Dell (ראה "פנייה אל Dell" בעמוד 70).

1. ודא שהמחשב מחובר לשקע חשמל שידוע לך שהוא תקין.

2. הפעל (או הפעל מחדש) את המחשב.

3. כאשר מופיע הסמל **DELL™**, הקש מייד על **<F12>**. בחר **Diagnostics** (אבחון) מתפריט האתחול והקש **<Enter>**.

פעולה זאת עשויה להפעיל את Pre-Boot System Assessment (PSA) (בדיקת המערכת לפני האתחול) במחשב שלך.

## Dell Diagnostics

אם נתקלת בבעיה במחשב, בצע את הבדיקות שבסעיף "נעילות ובעיות תוכנה" בעמוד 45 והפעל את Dell Diagnostics לפני שתפנה אל Dell בבקשה לסיוע טכני.

**הערה:** Dell Diagnostics פועלת רק במחשבי Dell.

**הערה:** התקליטור *Drivers and Utilities* (מנהלי התקנים ותכניות שירות) עשוי שלא להיות מצורף למחשב שברשותך.

ודא שההתקן שברצונך לבדוק מוצג בתוכנית השירות להגדרת המערכת ושהוא פעיל. הקש על **<F2>** במהלך POST (בדיקה עצמית בהפעלה) כדי להיכנס ל-System Setup (BIOS) Utility (תוכנית השירות להגדרת מערכת [BIOS]).

הפעל את Dell Diagnostics מהכונן הקשיח או מהתקליטור *Drivers and Utilities* (מנהלי התקנים ותוכניות שירות).

## Hardware Troubleshooter (פותר בעיות החומרה)

אם התקן אינו מזוהה במהלך הגדרת מערכת ההפעלה, או מזוהה אך תצורתו מוגדרת בצורה שגויה, באפשרותך להשתמש ב-Hardware Troubleshooter (פותר בעיות החומרה) כדי לפתור את בעיית אי התאימות.

להפעלת Hardware Troubleshooter (פותר בעיות החומרה):

1. לחץ על התחל  ← עזרה ותמיכה.
2. הקלד hardware troubleshooter (פותר בעיות החומרה) בשדה החיפוש והקש <Enter> כדי להתחיל בחיפוש.
3. בתוצאות החיפוש, בחר באפשרות המתארת בצורה הטובה ביותר את הבעיה ובצע את שלבי הפתרון הנותרים.

**CAUTION - Hard Drive SELF MONITORING SYSTEM** has reported that a parameter has exceeded its normal operating range. Dell recommends that you back up your data regularly. A parameter out of range may or may not indicate a potential hard drive problem (התראה - מערכת הניטור העצמי של הכונן הקשיח דיווחה שפרמטר חרג מטווח הפעולה הרגיל שלו. חברת Dell ממליצה לגבות את הנתונים בקביעות. פרמטר שחורג מהטווח עשוי לציין בעיה אפשרית בכונן הקשיח) — שגיאת S.M.A.R.T, כשל אפשרי בכונן הדיסק הקשיח. פנה אל Dell לקבלת סיוע (ראה "פנייה אל Dell" בעמוד 70).

**No boot device available (אין התקן אתחול זמין)** — אין מחיצה שניתנת לאתחול בכונן הקשיח, כבל הכונן הקשיח רופף, או שלא קיימים התקן הניתן לאתחול.

- אם הכונן הקשיח הוא התקן האתחול שלך, ודא שהכבלים מחוברים כהלכה, שהכונן מותקן כהלכה ושהוא מחולק למחיצות כהתקן אתחול.
- היכנס להגדרת המערכת וודא שפרטי רצף האתחול נכונים (עיין במדריך הטכנולוגיה של Dell שבכונן הקשיח שלך או באתר התמיכה של Dell בכתובת [support.dell.com/manuals](http://support.dell.com/manuals)).

**No timer tick interrupt (אין פסיקה לתקתוק קוצב זמן)** — ייתכן ששבב כלשהו בלוח המערכת אינו פועל כהלכה או שאירע כשל בלוח המערכת. פנה אל Dell (ראה "פנייה אל Dell" בעמוד 70).

**USB over current error (שגיאת זרם יתר ב-USB)** — נתק את התקן ה-USB. התקן ה-USB שלך זקוק לאספקת חשמל גבוהה יותר כדי לפעול באופן תקין. השתמש במקור חשמל חיצוני כדי לחבר את התקן ה-USB, או אם ההתקן שלך כולל שני כבלי USB, חבר את שניהם.

**(Dell)** — המחשב נכשל בהשלמת שגרת האתחול שלוש פעמים ברציפות עקב אותה שגיאה. פנה אל Dell (ראה "פנייה אל Dell" בעמוד 70).

**CMOS checksum error (שגיאה בסכום ביקורת של CMOS)** — כשל אפשרי בלוח המערכת או סוללת RTC חלשה. החלף את הסוללה (ראה את מדריך השירות בכתובת [support.dell.com/manuals](http://support.dell.com/manuals) או פנה אל Dell [ראה "פנייה אל Dell" בעמוד 70]).

**Hard-disk (HDD) drive failure (כשל דיסק קשיח)** — ייתכן כשל דיסק קשיח בעת ביצוע POST של הדיסק הקשיח. פנה אל Dell (ראה "פנייה אל Dell" בעמוד 70).

**Hard-disk drive read failure (כשל בקריאת כונן הדיסק הקשיח)** — ייתכן כשל דיסק קשיח בעת בדיקת האתחול של כונן הדיסק הקשיח. פנה אל Dell (ראה "פנייה אל Dell" בעמוד 70).

**Keyboard failure (כשל מקלדת)** — כשל במקלדת או כבל רופף. החלף את המקלדת, (עיין במדריך השירות בכתובת [support.dell.com/manuals](http://support.dell.com/manuals)).



## הודעות מערכת

אם ישנה בעיה או שגיאה במחשב שלך, הוא עשוי להציג 'הודעת מערכת' שתסייע לך לזהות את הגורם לבעיה ואת הפעולה הדרושה לפתרון הבעיה.

 **הערה:** אם ההודעה שקיבלת אינה מופיעה בדוגמאות הבאות, עיין בתיעוד של מערכת ההפעלה או של התוכנית שאותה הפעלת כאשר ההודעה הופיעה. לחלופין, באפשרותך לעיין במדריך הטכנולוגיה של Dell הזמין בכונן הקשיח שלך או בכתובת [support.dell.com/manuals](http://support.dell.com/manuals) או פנה אל Dell (ראה "פנייה ל-Dell" בעמוד 70).

**Alert! Previous attempts at booting this system have failed at checkpoint [nnnn].**  
**For help in resolving this problem, please note this checkpoint and contact Dell Technical Support (התראה! ניסיונות קודמים לאתחול מערכת זו נכשלו בנקודת ביקורת [חחחח]. לקבלת עזרה בפתרון בעיה זו, רשום נקודת ביקורת זו ופנה לתמיכה הטכנית של**

## My Dell Downloads (ההורדות של Dell שלי)

 **הערה:** ייתכן ש-My Dell Downloads (ההורדות של Dell שלי) לא יהיה זמין בכל האזורים.

כמה מהתוכנות המותקנות מראש במחשב החדש שלך לא כוללות תקליטור או תקליטור DVD לגיבוי. תוכנות אלו זמינות ב-My Dell Downloads (ההורדות של Dell שלי). מאתר זה תוכל להוריד תוכנות לצורך התקנה מחדש או ליצור מדיית גיבוי משלך.

כדי להירשם ל-My Dell Downloads (ההורדות של Dell שלי) ולהשתמש בו:

1. בקר בכתובת [downloadstore.dell.com/media](http://downloadstore.dell.com/media).
2. בצע את ההוראות המופיעות על-גבי המסך כדי להירשם ולהוריד את התוכנה.
3. התקן מחדש את התוכנה או צור מדיית גיבוי לצורך שימוש עתידי

**Alerts (התראות)** (התראות של תמיכה טכנית הרלוונטיות למחשב שלך)



**Assistance from Dell (מ-Dell)** (תמיכה טכנית עם DellConnect™, שירות לקוחות, הדרכה וערכות לימוד, עזרה מסוג "כיצד לבצע" באמצעות Solutions Station™ וסריקה מקוונת באמצעות PC CheckUp)



**About Your System (אודות המערכת שלך)** (תיעוד המערכת, מידע בנושא אחריות, מידע אודות המערכת, שדרוגים ואביזרים)



לקבלת מידע נוסף אודות **מרכז התמיכה של Dell** ואודות כלי התמיכה הזמינים, לחץ על הכרטיסייה **Services (שירותים)** בכתובת [support.dell.com](http://support.dell.com).

## שימוש בכלי תמיכה

### מרכז Dell Support Center (התמיכה של Dell)

מרכז התמיכה של Dell הוא יישום קל לשימוש המספק מידע אודות המחשב, השירות המותאם אישית ומשאבי התמיכה.

להפעלת היישום, לחץ על הסמל  בשורת המשימות.

בדף הבית של **Dell Support Center (מרכז התמיכה של Dell)** מוצג מספר הדגם של המחשב שלך, תג שירות, קוד שירות מהיר ופרטי התקשרות לשירות.

דף הבית מספק גם קישורים עבור גישה אל:

**Self Help (עזרה עצמית)** (פתרון בעיות, אבטחה, ביצועי מערכת, רשת/אינטרנט, גיבוי/התאוששות ומערכת ההפעלה של Windows)



## אם המחשב מפסיק להגיב או שמופיע מסך

— כחול

**התראה: אם לא ניתן לבצע כיבוי מסודר של מערכת ההפעלה, אתה עלול לאבד נתונים.** 

אם אינך מצליח לקבל תגובה מהמחשב בלחיצה על מקש במקלדת או בהזזת העכבר, לחץ על לחצן ההפעלה עד לכיבוי המחשב ולאחר מכן הפעל מחדש את המחשב.

## אם אתה נתקל בבעיות תוכנה אחרות —

- גבה את הקבצים שלך מיד.
- השתמש בתוכנית לסריקת וירוסים כדי לבדוק את הכוון הקשיח או את התקליטורים.
- שמור וסגור את כל הקבצים הפתוחים, צא מכל התוכניות הפתוחות וכבה את המחשב דרך  **התחל**.

- עיין בתיעוד התוכנה או פנה ליצרן התוכנה לקבלת מידע לפתרון בעיות:

- ודא כי התוכנית תואמת למערכת ההפעלה המותקנת במחשב.
- ודא כי המחשב עונה על דרישות החומרה המינימליות להפעלת התוכנה. לקבלת מידע, עיין בתיעוד של התוכנה.
- ודא כי התוכנה הותקנה והוגדרה כראוי.
- ודא שמנהלי ההתקנים אינם מתנגשים עם התוכנית.
- במידת הצורך, הסר את התוכנית והתקן אותה מחדש.

**אם תוכנית מסוימת מיועדת לגרסה קודמת של מערכת ההפעלה Microsoft® Windows® —**  
הפעל את **אשף תאימות התוכניות**. **אשף תאימות התוכניות** מגדיר את התצורה של תוכנית כך שתופעל בסביבה דומה לגרסה ישנה יותר של סביבות מערכת ההפעלה Microsoft Windows.

Windows® 7

1. לחץ על **התחל**  ← **לוח הבקרה** ← **תוכניות** ← **הפעל תוכניות שנוצרו עבור גרסאות קודמות של Windows**.
2. במסך הפתיחה, לחץ על **הבא**.
3. בצע את ההוראות המופיעות על-גבי המסך.

Windows Vista®

1. לחץ על **התחל**  ← **לוח הבקרה** ← **תוכניות** ← **השתמש בתוכנית ישנה יותר עם גרסה זו של Windows**.
2. במסך הפתיחה, לחץ על **הבא**.
3. בצע את ההוראות המופיעות על-גבי המסך.

## נעילות ובעיות תוכנה

**אם המחשב אינו פועל** — ודא שכבל מתאם ה-AC מחובר היטב למחשב ולשקע החשמל.

**אם תוכנית מפסיקה להגיב** — סיים את פעולת התוכנית:

1. הקש בו-זמנית **<Ctrl><Shift><Esc>**.
2. לחץ על **יישומים**.
3. לחץ על התוכנית שאינה מגיבה.
4. לחץ על **סיים משימה**.

**אם תוכנית קורסת שוב ושוב** — עיין בתיעוד התוכנה. במקרה הצורך, הסר את התוכנית ולאחר מכן התקן אותה מחדש.

 **הערה:** בדרך כלל, תוכנות כוללות הוראות התקנה בתיעוד או בתקליטור (CD או DVD).

אם אתה נתקל בהפרעה שמשבשת קליטה במחשב — אות לא רצוי גורם להפרעה על ידי שיבוש או חסימה של אותות אחרים. מספר גורמים אפשריים להפרעות כוללים:

- כבלים מאריכים של חשמל, מקלדת ועכבר.
- התקנים רבים מדי מחוברים לאותו מפצל חשמל.
- מספר מפצלי שקעים מחוברים לאותו שקע חשמל.

## בעיות זיכרון

אם מופיעה הודעה על כך שאין מספיק זיכרון—

- שמור וסגור את כל הקבצים הפתוחים וצא מכל התוכניות שבהן אינך משתמש כדי לבדוק אם הבעיה נפתרה.
- בדוק בתיעוד התוכנה מהן דרישות הזיכרון המינימליות.
- החזר את מודולי הזיכרון למחברים (עיין במדריך השירות בכתובת [support.dell.com/manuals](http://support.dell.com/manuals) לקבלת הוראות).
- אם הבעיה נמשכת, פנה אל Dell (ראה "פנייה אל Dell" בעמוד 70).

אם נתקלת בבעיות זיכרון אחרות —

- הפעל את Dell Diagnostics (ראה "Dell Diagnostics" בעמוד 51).
- אם הבעיה נמשכת, פנה אל Dell (ראה "פנייה אל Dell" בעמוד 70).

**אם נורית ההפעלה דולקת בלבן קבוע והמחשב אינו מגיב** — ייתכן שהצג אינו מגיב.

- לחץ על לחצן ההפעלה עד שהמחשב נכבה ולאחר מכן הפעל אותו מחדש.
  - אם הבעיה נמשכת, פנה אל Dell (ראה "פנייה אל Dell" בעמוד 70).
- אם נורית ההפעלה מהבהבת בלבן** — המחשב נמצא במצב המתנה או ייתכן שהצג אינו מגיב.
- הקש על מקש במקלדת, הזז את העכבר המחובר, העבר אצבע על מקלדת המגע, או לחץ על לחצן ההפעלה כדי לחזור לפעילות רגילה.
  - אם התצוגה אינה מגיבה, לחץ על לחצן ההפעלה עד שהמחשב נכבה ולאחר מכן הפעל אותו מחדש.
  - אם הבעיה נמשכת, פנה אל Dell (ראה "פנייה אל Dell" בעמוד 70).

## בעיות הפעלה

**אם נורית ההפעלה כבויה** — המחשב כבוי, במצב שינה, או אינו מקבל חשמל.

- לחץ על לחצן ההפעלה. אם המחשב מכובה או במצב שינה, הוא חוזר להפעלה רגילה.
- הכנס היטב את כבל מתאם ה-AC למחבר החשמל במחשב ולשקע החשמל.
- אם המחשב מחובר למפצל חשמל, ודא שמפצל החשמל מחובר לשקע חשמל ושהוא מופעל.
- עקוף באופן זמני התקנים להגנת מתח החשמל, מפצלי שקעים וכבלים מאריכים, כדי לוודא שניתן להפעיל את המחשב כהלכה.
- ודא ששקע החשמל תקין. לשם כך חבר לו מכשיר אחר, כגון מנורה.
- בדוק את חיבורי הכבל של מתאם AC. אם מתאם AC כולל נורית, ודא שהנורית במתאם ה-AC דולקת.

## בעיות רשת

### חיבורים אלחוטיים

#### אם חיבור הרשת האלחוטית מתנתק —

הנתב האלחוטי אינו מקוון או שאפשרות האלחוט במחשב נוטרלה.

- בדוק את הנתב האלחוטי כדי לוודא שהוא מופעל ומחובר למקור הנתונים שלך (מודם כבלים או רכזת רשת).
- ודא שהאלחוט מאופשר (ראה "איפשור או ניטרול האלחוט" בעמוד 12).
- צור מחדש את החיבור לנתב האלחוטי (ראה "הגדרת חיבור אלחוטי" בעמוד 15).
- ייתכן שהפרעה כלשהי חוסמת את החיבור האלחוטי שלך או מפריעה לו. נסה לקרב את המחשב לנתב האלחוטי.

### חיבורים קוויים

אם חיבור הרשת הקווית מתנתק — כבל הרשת רופף או פגום.

בדוק את הכבל כדי לוודא שהוא מחובר ולא פגום.

## פתרון בעיות

סעיף זה מספק מידע אודות פתרון בעיות במחשב שלך. אם אין באפשרותך לפתור את הבעיה באמצעות ההנחיות הבאות, ראה "שימוש בכלי תמיכה" בעמוד 47 או "פנייה אל Dell" בעמוד 70.

### קודי צפוף

במהלך ההפעלה, המחשב עשוי להשמיע סדרת צפופים אם ישנן שגיאות או בעיות. סדרת צפופים זו, הנקראת קוד צפוף, מזהה בעיה. במקרה כזה, רשום את קוד הצפוף וצור קשר עם Dell (ראה "פנייה אל Dell" בעמוד 70).

 **הערה:** כדי להחליף חלקים, עיין במדריך השירות בכתובת

[support.dell.com/manuals](https://support.dell.com/manuals)

קוד צפוף	בעיה אפשרית
אחד	כשל אפשרי בלוח המערכת — כשל בסכום ביקורת (checksum) של BIOS ROM
שניים	לא זוהה RAM
	<b>הערה:</b> אם התקנת או החלפת את מודול הזיכרון, ודא שמודול הזיכרון מונח במקומו כהלכה.
שלושה	כשל אפשרי בלוח המערכת — שגיאה בערכת השבבים
ארבעה	כשל קריאה/כתיבה ב-RAM
חמישה	כשל שעון זמן אמת
שישה	כשל כרטיס או שבב וידאו
שבעה	כשל מעבד
שמונה	כשל צג



## Dell Dock

Dell Dock הוא קבוצת סמלים המספקים גישה קלה ליישומים, קבצים ותיקיות נפוצים. אפשר להתאים אישית את ה-Dock על ידי:

- שינוי הצבע והמיקום של ה-Dock
- שינוי תפקוד הסמלים

- הוספה והסרה של סמלים
- קיבוץ סמלים קשורים לקטגוריות



### הסרת קטגוריה או סמל

1. לחץ לחיצה ימנית על הקטגוריה או הסמל שעל ה-Dock ולחץ על **Delete shortcut (מחק קיצור דרך)** או **Delete category (מחק קטגוריה)**.
2. בצע את ההוראות המופיעות על-גבי המסך.

### התאמה אישית של ה-Dock

1. לחץ לחיצה ימנית על ה-Dock ולחץ על **Advanced Setting... (הגדרות מתקדמות...)**.
2. בחר את האפשרות הרצויה כדי להתאים אישית את ה-Dock.

### הוספת קטגוריה

1. לחץ לחיצה ימנית על ה-Dock, לחץ על **Add (הוספה) ← Category (קטגוריה)**. מוצג חלון **Add/Edit Category (הוספה/עריכה של קטגוריה)**.
2. הזן שם של קטגוריה בשדה **Title (כותרת)**.
3. בחר סמל עבור הקטגוריה מהתיבה **Select an image (בחר תמונה)**.
4. לחץ על **Save (שמור)**.

### הוספת סמל

גרור ושחרר את הסמל ב-Dock או בקטגוריה.

## Dell DataSafe Online Backup

 **הערה:** ייתכן ש-Dell DataSafe Online Backup לא יהיה זמין בכל האזורים.

 **הערה:** למהירויות גבוהות של העלאה והורדה, מומלץ חיבור פס רחב.

Dell DataSafe Online הוא שירות גיבוי ושחזור אוטומטי המסייע להגן על הנתונים החשובים שלך ועל קבצים חשובים אחרים מפני אסונות כגון גניבה, שריפה או אסונות טבע. באפשרותך לגשת לשירות במחשב שברשותך באמצעות חשבון המוגן על ידי סיסמה.

לקבלת מידע נוסף, עבור אל [delldatasafe.com](http://delldatasafe.com).

לקביעת לוח זמנים לגיבויים:

**1.** לחץ לחיצה כפולה על הסמל של Dell DataSafe Online  בשורת המשימות.

**2.** בצע את ההוראות המופיעות על-גבי המסך.

## תכונות התוכנה

**הערה:** לקבלת מידע נוסף אודות התכונות המתוארות בסעיף זה, עיין במדריך הטכנולוגיה של Dell  בכתובת [support.dell.com/manuals](http://support.dell.com/manuals) או במיקום הבא:

Windows® 7: **התחל**  ← **כל התוכניות** ← **Dell Help Documentation** (תיעוד העזרה של Dell)

Windows Vista®: **התחל**  ← **עזרה ותמיכה** ← **Dell EDocs**

### פרודוקטיביות ותקשורת

באפשרותך להשתמש במחשב שלך כדי ליצור מצגות, חוברות, כרטיסי ברכה, עלונים וגיליונות אלקטרוניים. כמו כן, באפשרותך לערוך ולהציג תמונות ותצלומים דיגיטליים. בדוק בהזמנת הרכש שלך אילו תוכנות מותקנות במחשב שלך.

לאחר ההתחברות לאינטרנט, באפשרותך לגשת לאתרי אינטרנט, להגדיר חשבון דואר אלקטרוני ולהעלות ולהוריד קבצים.

### בידור ומולטימדיה

באפשרותך להשתמש במחשב כדי לצפות בסרטי וידאו, לשחק במשחקים ולהאזין למוזיקה ולתחנות רדיו באינטרנט.

באפשרותך להוריד ולהעתיק קובצי תמונות ווידאו מהתקנים ניידים, כגון מצלמות דיגיטליות וטלפונים סלולריים. יישומי תוכנה אופציונליים מאפשרים לך לארגן וליצור קובצי מוזיקה ווידאו שאותם ניתן להקליט על-גבי דיסק, לשמור במוצרים ניידים כגון נגני MP3 והתקני כף יד לבידור, או להפעיל ולהציג ישירות במכשירי טלוויזיה, מקרנים וציוד קולנוע ביתי המחוברים למחשב.

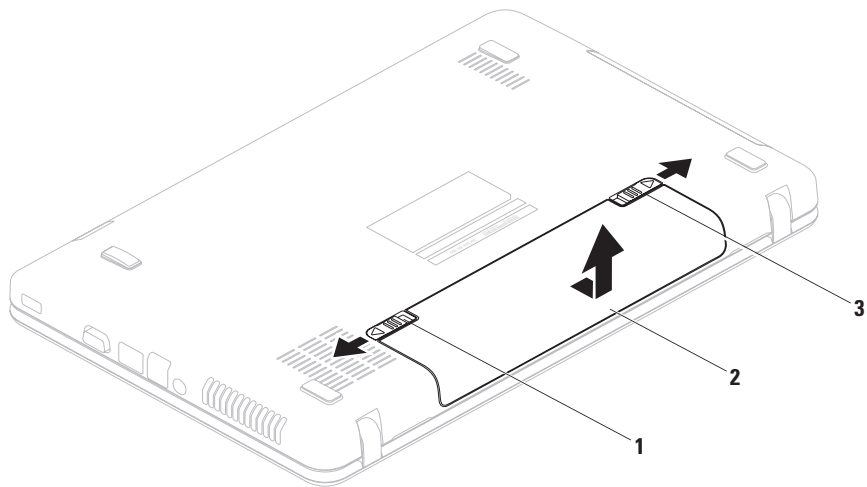

---

1 תפס נעילת הסוללה

---

2 סוללה

---

3 תפס שחרור הסוללה

---

## הסרה והחלפה של הסוללה

⚠ אזהרה: לפני שמתחילים לבצע הליך כלשהו בסעיף זה, יש לעקוב אחר הוראות הבטיחות שסופקו עם המחשב.

⚠ אזהרה: שימוש בסוללה שאינה תואמת עלול לגרום לשריפה או להתפוצצות. במחשב זה יש להשתמש בסוללה שנרכשה מ-Dell בלבד. אין להשתמש בסוללות ממחשבים אחרים.

⚠ אזהרה: לפני הסרת הסוללה, כבה את המחשב והסר את הכבלים החיצוניים (לרבות מתאם AC).

כדי להסיר את הסוללה:

1. כבה את המחשב והפוך אותו.
2. הסט את תפס שחרור הסוללה ואת תפס נעילת הסוללה למצב לא נעול.
3. החלק את הסוללה והוצא אותה ממפרץ הסוללות.

כדי להחליף סוללה:

1. יישר את הלשוניות שעל-גבי הסוללה עם החריצים שבמפרץ הסוללה.
2. החלק את הסוללה לתוך מפרץ הסוללה, עד שתיכנס למקומה בנקישה.
3. הסט את תפס נעילת הסוללה למצב נעול.

---

**1 מחוון פעילות מצלמה** — מציין אם המצלמה פועלת או כבויה.

**2 מצלמה** — מצלמה מובנית ללכידת וידאו, שיחות ועידה וצ'אט.

**3 צג** — הצג שלך עשוי להיות שונה בהתאם לאפשרויות שבחרת בעת רכישת המחשב. לקבלת מידע נוסף אודות צגים, עיין במדריך הטכנולוגיה של Dell בכתובת [support.dell.com/manuals](http://support.dell.com/manuals) או במיקום הבא:

**Windows® 7: התחל**  ← **כל התוכניות** ← **Dell Help Documentation** (תיעוד העזרה של Dell)

**Windows Vista®: התחל**  ← **עזרה ותמיכה** ← **Dell EDocs**

---

## תכונות הצג

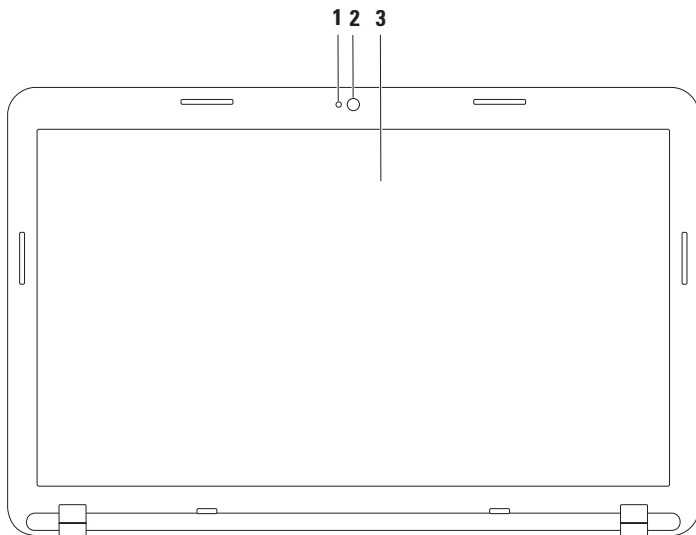

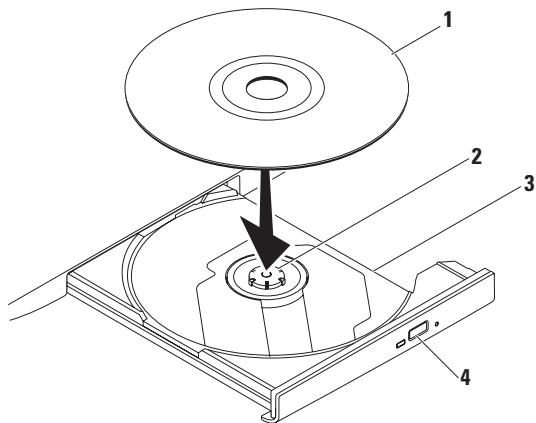

1 תקליטור

2 ציר הכונן

3 מגש כונן אופטי

4 לחצן פליטה



## שימוש בכונן האופטי

התראה: בעת פתיחה או סגירה של מגש הכונן האופטי, אל תלחץ עליו כלפי מטה. כאשר הכונן אינו בשימוש, השאר את מגש הכונן האופטי סגור. 

התראה: אל תזיז את המחשב בעת הפעלה או צריבה של תקליטור. 

כונן אופטי זה מפעיל או צורב תקליטורים או תקליטורי DVD. ודא שהצד המודפס או הכתוב פונה כלפי מעלה כאשר אתה מניח את התקליטורים במגש הכונן האופטי.

כדי להניח תקליטור בכונן האופטי:

1. לחץ על לחצן הפליטה בכונן האופטי.
2. משוך את מגש הכונן האופטי.
3. הנח את התקליטור, כשהתווית פונה כלפי מעלה, במרכז מגש הכונן האופטי והצמד את התקליטור לציר הכונן.
4. דחוף את מגש הכונן האופטי חזרה לתוך הכונן.

## מרכז הניידות של Windows

1. לחץ על המקשים <X><Windows> כדי להפעיל את מרכז הניידות של Windows.
2. בשורת מקשי הפונקציה, בחר **Function Key** (מקש פונקציה) או **Multimedia Key** (מקש מולטימדיה).



הפעלת הרצועה הקודמת או הפרק הקודם ⏪

הפעלה או השהיה ▶/||

הפעלת הרצועה הבאה או הפרק הבא ⏩

השתקת הקול 🔇

הפחתה של עוצמת הקול 🗲

הגברה של עוצמת הקול 🗲

## מקשי בקרת המולטימדיה

מקשי בקרת המולטימדיה ממוקמים בשורת מקשי הפונקציה שבמקלדת.

לשימוש בפקדי המולטימדיה, הקש על מקש המולטימדיה הדרוש. באפשרותך להגדיר את התצורה של מקשי בקרת המולטימדיה באמצעות **System Setup (BIOS) Utility** (תוכנית השירות להגדרת מערכת [BIOS]) או **מרכז הניידות של Windows**.

### **System Setup (BIOS) Utility** (תוכנית השירות להגדרת מערכת [BIOS])

1. הקש על <F2> במהלך POST (בדיקה עצמית בהפעלה) כדי להיכנס ל-System Setup (BIOS) Utility (תוכנית השירות להגדרת מערכת [BIOS]).

2. ב-**Function Key Behavior** (התנהגות מקש הפונקציה), בחר **Multimedia Key First** (מקש מולטימדיה ראשון) או **Function Key First** (מקש פונקציה ראשון).

**Multimedia Key First** (מקש מולטימדיה ראשון) — הגדרת ברירת מחדל. לחץ על כל מקש מולטימדיה כדי לבצע את פעולת המולטימדיה המשויכת לו. כדי להשתמש במקש פונקציה, הקש <Fn> + מקש הפונקציה הדרוש.

**Function Key First** (מקש פונקציה ראשון) — לחץ על כל מקש פונקציה כדי לבצע את הפעולה המשויכת לו.

לפעילות מולטימדיה, הקש <Fn> + מקש בקרת המולטימדיה הדרוש.

 **הערה:** האפשרות **Multimedia Key First** (מקש מולטימדיה ראשון) פעילה במערכת ההפעלה בלבד.

## זום

מאפשר לך להגדיל או להקטין את תוכן המסך.  
תכונת הזום כוללת:

**זום באצבע אחת** — מאפשר זום להקטנה או הגדלה.

זום להגדלה:

העבר אצבע כלפי מעלה באזור  
הזום (הקצה השמאלי של מקלדת  
המגע).

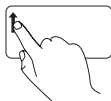

זום להקטנה:

העבר אצבע כלפי מטה באזור הזום  
(הקצה השמאלי של מקלדת המגע).

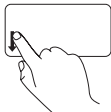

## מחוות מקלדת מגע

### גלילה

מאפשרת לך לגלול בתוכן. תכונת הגלילה כוללת:

**גלילה מסורתית** — מאפשר גלילה למעלה או למטה וימינה או שמאלה.

לגלילה כלפי מעלה או כלפי מטה:

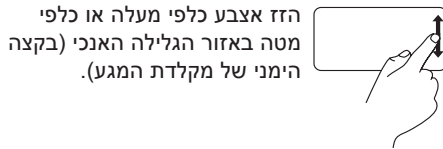

הזז אצבע כלפי מעלה או כלפי מטה באזור הגלילה האנכי (בקצה הימני של מקלדת המגע).

לגלילה ימינה או שמאלה:

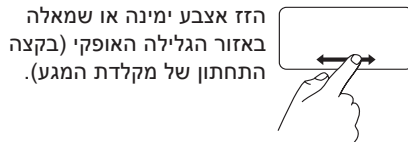

הזז אצבע ימינה או שמאלה באזור הגלילה האופקי (בקצה התחתון של מקלדת המגע).

**גלילה מעגלית** — מאפשר גלילה למעלה או למטה וימינה או שמאלה.

לגלילה כלפי מעלה או כלפי מטה:

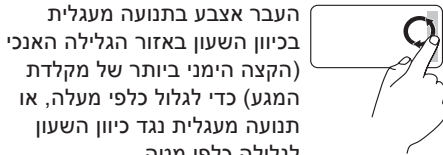

העבר אצבע בתנועה מעגלית בכיוון השעון באזור הגלילה האנכי (הקצה הימני ביותר של מקלדת המגע) כדי לגלול כלפי מעלה, או בתנועה מעגלית נגד כיוון השעון לגלילה כלפי מטה.

לגלילה ימינה או שמאלה:

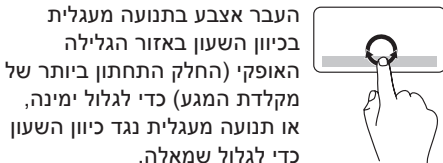

העבר אצבע בתנועה מעגלית בכיוון השעון באזור הגלילה האופקי (החלק התחתון ביותר של מקלדת המגע) כדי לגלול ימינה, או בתנועה מעגלית נגד כיוון השעון כדי לגלול שמאלה.

- 
- 1  לחצן הפעלה — מכבה ומפעיל את המחשב בעת לחיצה.

---

  - 2 **שורת מקשי הפונקציה** — בשורה זו ממוקמים מקש איפשור או ניטרול האלחוט, מקשי הגברת והפחתת הבהירות, מקשי המולטימדיה ומקש ההפעלה והניטרול של מקלדת המגע. לקבלת מידע נוסף אודות מקשי המולטימדיה, ראה "מקשי בקרת המולטימדיה" בעמוד 30.

---

  - 3 **לחצני מקלדת מגע (2)** — מספקים פונקציות של לחיצה ימנית ולחיצה שמאלית בדומה לעכבר.

---

  - 4 **מקלדת מגע** — מספקת את הפונקציונליות של עכבר להזזת הסמן, גרירה או הזזה של פריטים נבחרים ולחיצה שמאלית באמצעות הקשה על המשטח.  
מקלדת המגע תומכת בתכונות גלילה, זום וסיבוב. כדי לשנות את הגדרות מקלדת המגע, לחץ לחיצה כפולה על הסמל Dell Touch Pad (מקלדת המגע של Dell) באזור ההודעות של שולחן העבודה. לקבלת מידע נוסף, עיין ב"מחוות מקלדת מגע" בעמוד 28.
- הערה:** כדי לאפשר או לנטרל את מקלדת המגע, לחץ על המקש  בשורת מקשי הפונקציה שבמקלדת.
-

## תכונות בסיסיות של המחשב

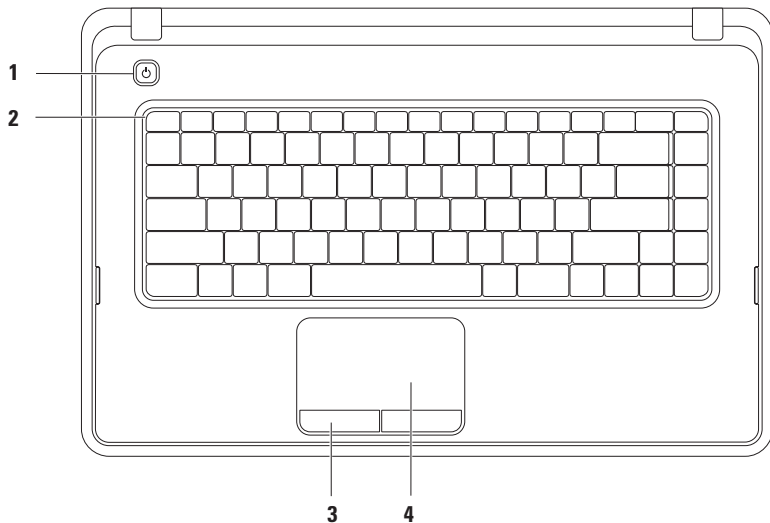

נורית לחצן הפעלה/נורית מחוון הפעלה 

מצבי המחשב	מצב נורית מחוון	נורית מצב הפעלה
מופעל	לבן קבוע	
כבוי/מצב שינה	כבוי	
מצב המתנה	לבן מהבהב	

 **הערה:** למידע בנוגע לבעיות הפעלה, ראה "בעיות הפעלה" בעמוד 43.



## נוריות מצב ומחווניים

נורית מצב סוללה 





רמת טעינת הסוללה	מצבי המחשב	מצב נורית מחוון	
$\leq 98\%$	מופעל/מצב המתנה/כבוי/ מצב שינה	לבן קבוע	<b>מתאם AC</b>
$> 98\%$	מופעל/מצב המתנה/כבוי/ מצב שינה	כבוי	
$\leq 10\%$	מופעל/מצב המתנה	כתום קבוע	<b>סוללה</b>
$> 10\%$	מופעל/מצב המתנה/כבוי/ מצב שינה	כבוי	
$\leq 10\%$	כבוי/מצב שינה		

 **הערה:** הסוללה נטענת כאשר המחשב מופעל באמצעות מתאם AC.

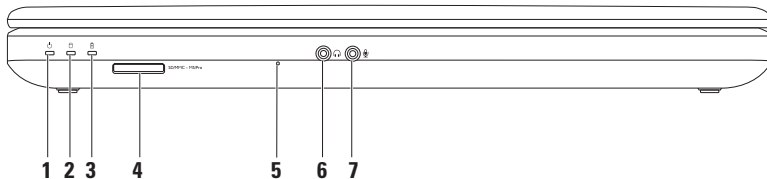
- 
- 1  **נורית מצב הפעלה** — נדלקת באופן קבוע או מהבהבת כדי לציין את מצב ההפעלה. לקבלת מידע נוסף אודות נורית מצב הפעלה, ראה "נוריות מצב ומחוננים" בעמוד 24.
- 
- 2  **נורית פעילות הכונן הקשיח** — מהבהבת כדי לציין פעילות כונן קשיח כאשר המחשב קורא או כותב נתונים.
- 
- 3  **נורית מצב הסוללה** — נדלקת באופן קבוע או מהבהבת כדי לציין מצב טעינת הסוללה. לקבלת מידע נוסף אודות נורית מצב הסוללה, ראה "נוריות מצב ומחוננים" בעמוד 24.  
**הערה:** הסוללה נטענת כאשר המחשב מופעל באמצעות מתאם AC.
- 
- 4  **קורא כרטיסי מדיה 3 ב-1** — מספק אפשרות מהירה ונוחה לעיין ולשתף תצלומים דיגיטליים, מוסיקה, סרטי וידאו ומסמכים המאוחסנים בכרטיסי הזיכרון.  
**הערה:** המחשב מסופק עם כרטיס פלסטיק ריק המותקן בחריץ של כרטיס המדיה. כרטיסים ריקים מגנים על החריצים מפני אבק וחלקיקים אחרים. שמור את הכרטיס הריק לשימוש למקרה ששום כרטיס מדיה אינו מותקן בחריץ; ייתכן שכרטיסים ריקים ממחשבים אחרים לא יתאימו למחשב שלך.
- 
- 5 **מיקרופון אנלוגי** — מספק צליל איכותי לשיחות ועידה בווידאו ולהקלטת קול.
- 
- 6  **מחבר יציאת שמע/ אוזניות** — מתחבר לאוזניות או למערכת קול עם אספקת חשמל.
- 
- 7  **מחבר מיקרופון/כניסת שמע** — מתחבר למיקרופון או לאות קלט לשימוש עם תוכניות שמע.
-

## תכונות בחזית המחשב



- 
- 1  **מחבר מתאם AC** — מתחבר למתאם AC כדי לספק חשמל למחשב ולטעון את הסוללה.
- 
- 2  **מחברי USB 2.0 (3)** — מתחברים להתקני USB, כגון עכבר, מקלדת, מדפסת, כונן חיצוני או נגן MP3.
- 
- 3  **מחבר רשת** — מחבר את המחשב שלך לרשת או להתקן פס רחב במידה ואתה משתמש ברשת קווית.
- 
- 4  **מחבר VGA** — מתחבר לצג או למקרן.
-

## מבט משמאל

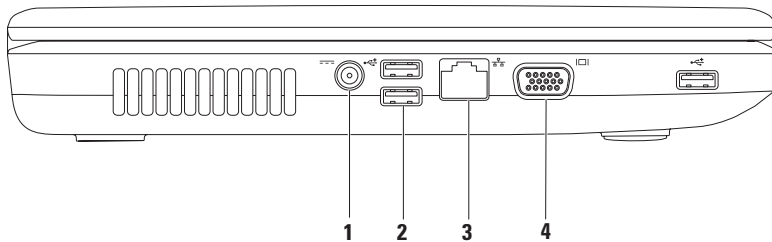

---

**1 כונן אופטי** — מפעיל או צורב תקליטורים או תקליטורי DVD. לקבלת מידע נוסף, ראה "שימוש בכונן האופטי" בעמוד 32.

---

**2 נורית כונן אופטי** — מהבהבת בעת לחיצה על לחצן הפליטה של הכונן האופטי או כאשר אתה מכניס דיסק והכונן קורא אותו.

---

**3 לחצן פליטה של הכונן האופטי** — מוציא את מגש הכונן האופטי בעת לחיצה.

---

**4 חריץ כבל אבטחה** — מאפשר חיבור למחשב של כבל אבטחה מסחרי.

---

**הערה:** לפני רכישת כבל אבטחה, ודא שהוא מתאים לחריץ כבל האבטחה שבמחשב.

---



# שימוש במחשב המחברת Inspiron

סעיף זה מספק מידע אודות התכונות הזמינות במחשב המחברת Inspiron™.

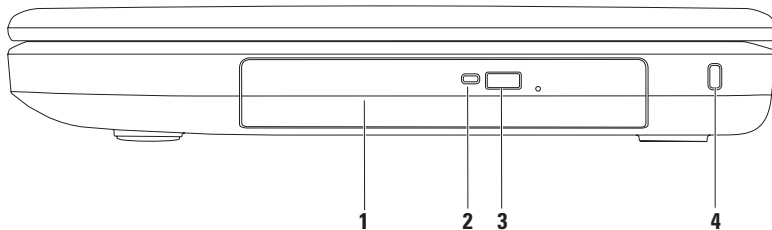
## מבט מימין



## Windows Vista

1. שמור וסגור את כל הקבצים הפתוחים וצא מכל התוכניות הפתוחות.
2. לחץ על **התחל**  ← **לוח הבקרה**.
3. בתיבת החיפוש, הקלד **רשת**, ולאחר מכן לחץ על **מרכז הרשת והשיתוף** ← **הגדר חיבור או רשת** ← **התחבר לאינטרנט**.  
מופיע החלון **התחבר לאינטרנט**.  
 **הערה:** אם אינך יודע באיזה סוג של חיבור לבחור, לחץ על **עזור לי לבחור** או צור קשר עם ספק שירותי האינטרנט.
4. פעל על פי ההוראות שעל-גבי המסך והשתמש בפרטי ההגדרות שסיפק לך ספק השירות כדי להשלים את ההגדרה.



## הגדרת חיבור האינטרנט

ספקי שירותי האינטרנט (ISP) והצעותיהם משתנים ממדינה למדינה. צור קשר עם ספק שירותי האינטרנט שלך לקבלת מידע על הצעות הזמינות במדינה שלך.

אם אינך מצליח להתחבר לאינטרנט אך התחברת בעבר בהצלחה, ייתכן שיש בעיה אצל ספק השירות. פנה אל ספק שירותי האינטרנט וברר מהו מצב השירות, או נסה להתחבר שוב מאוחר יותר.

הכן את המידע מספק השירות בהישג יד. אם אין לך ספק שירות, האשף **התחברות לאינטרנט** יכול לסייע לך להשיג אחד.

כדי להגדיר את חיבור האינטרנט:

### Windows 7

1. שמור וסגור את כל הקבצים הפתוחים וצא מכל התוכניות הפתוחות.
  2. לחץ על **התחל**  ← **לוח הבקרה**.
  3. בתיבת החיפוש, הקלד **רשת**, ולאחר מכן לחץ על **מרכז הרשת והשיתוף** ← **הגדר חיבור חדש** או **רשת חדשה** ← **התחבר לאינטרנט**.  
החלון **התחברות לאינטרנט** מופיע.
-  **הערה:** אם אינך יודע באיזה סוג של חיבור לבחור, לחץ על **עזור לי לבחור** או צור קשר עם ספק שירותי האינטרנט.
4. פעל על פי ההוראות שעל-גבי המסך והשתמש בפרטי ההגדרות שסיפק לך ספק השירות כדי להשלים את ההגדרה.

### Windows Vista®

1. ודא שהאלחוט מאופשר במחשב שלך (ראה "איפשור או ניטרול האלחוט" בעמוד 12).
2. שמור וסגור את כל הקבצים הפתוחים וצא מכל התוכניות הפתוחות.
3. לחץ על **התחל**  ← **התחבר אל**.
4. בצע את ההוראות המופיעות על-גבי המסך כדי להשלים את ההגדרה.

### הגדרת חיבור אלחוטי

 **הערה:** להגדרת הנתב האלחוטי שלך, עיין בתיעוד המצורף לנתב שלך.

לפני שתוכל להשתמש בחיבור אינטרנט אלחוטי, עליך להתחבר אל הנתב האלחוטי.

להגדרת החיבור לנתב האלחוטי:

### Windows® 7

1. ודא שהאלחוט מאופשר במחשב שלך (ראה "איפשור או ניטרול האלחוט" בעמוד 12).
2. שמור וסגור את כל הקבצים הפתוחים וצא מכל התוכניות הפתוחות.
3. לחץ על **התחל**  ← **לוח הבקרה**.
4. בתיבת החיפוש, הקלד רשת, ולאחר מכן לחץ על **מרכז הרשת והשיתוף** ← **התחבר לרשת**.
5. בצע את ההוראות המופיעות על-גבי המסך כדי להשלים את ההגדרה.

## התחברות לאינטרנט (אופציונלי)

כדי להתחבר לאינטרנט, נדרש מודם או חיבור רשת חיצוני וכן ספק שירותי אינטרנט (ISP).

אם מודם USB חיצוני או מתאם WLAN לא נכללו בהזמנתך המקורית, ניתן לרכוש אותם באתר [www.dell.com](http://www.dell.com).

## הגדרת חיבור קווי

- אם אתה משתמש בהתקשרות בחיוג, חבר את קו הטלפון למודם ה-USB החיצוני האופציונלי ולשקע הטלפון בקיר, לפני הגדרת החיבור לאינטרנט.
  - אם אתה משתמש בחיבור מודם DSL או כבלים/לוויין, פנה לספק השירות או לחברת הסלולר לקבלת הוראות התקנה.
- כדי להשלים את הגדרת חיבור האינטרנט הקווי, פעל בהתאם להוראות שבפרק "הגדרת חיבור האינטרנט" בעמוד 16.

## התקנת מחשב המחברת של Inspiron

לחץ על המקש  בשורת מקשי הפונקציה במקלדת כדי לאפשר או לנטרל את האלחוט. הסמלים 'פועל' או 'מכובה' של האלחוט מופיעים על-גבי המסך כדי לציין את המצב.

איפשר האלחוט



ניטרול האלחוט

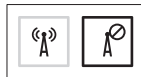

 **הערה:** מקש האלחוט מאפשר לך לכבות במהירות את כל התקני הרדיו האלחוטיים שלך (Wi-Fi ו-Bluetooth®) במחשב, בדומה למצב שבו אתה נדרש להשבית את כל התקני הרדיו האלחוטיים במהלך טיסה.

## איפשור או ניטרול האלחוט (אופציונלי)

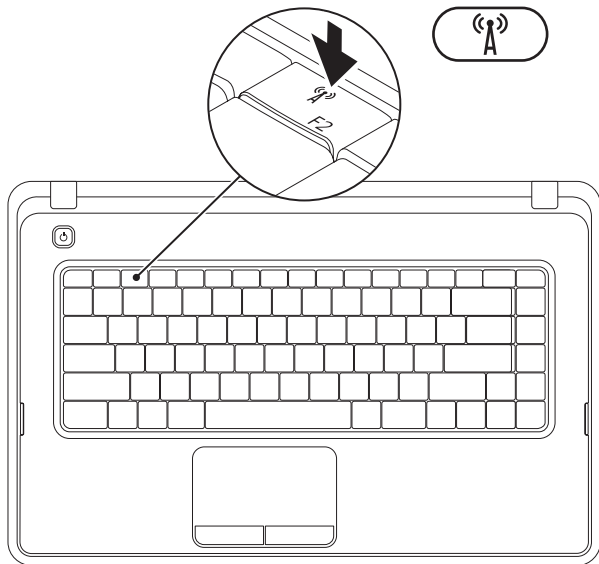

כדי ליצור מדיה להתאוששות המערכת:

1. ודא שמתאם ה-AC מחובר (ראה "חיבור מתאם AC" בעמוד 6).
  2. הכנס את התקליטור או מפתח ה-USB למחשב.
  3. לחץ על **התחל**  ← **תוכניות** ← **Dell DataSafe Local Backup**.
  4. לחץ על **Create Recovery Media** (יצירת מדיה להתאוששות).
  5. בצע את ההוראות המופיעות על-גבי המסך.
-  **הערה:** לקבלת מידע נוסף על שימוש במדיה להתאוששות המערכת, ראה "מדיה להתאוששות מערכת" בעמוד 60.

## יצירת מדיה להתאוששות המערכת (מומלץ)

**הערה:** מומלץ ליצור מדיה להתאוששות המערכת מייד לאחר התקנת Microsoft Windows. 

ניתן להשתמש במדיה להתאוששות המערכת כדי לשחזר את המחשב למצב ההפעלה שבו היה בעת הרכישה, ובו-בזמן לשמר קובצי נתונים (ללא צורך בתקליטור מערכת ההפעלה). באפשרותך להשתמש במדיה להתאוששות המערכת אם שינויים בחומרה, תוכנה, מנהלי ההתקן או הגדרות מערכת אחרות הותירו את המחשב במצב הפעלה בלתי רצוי.

כדי ליצור מדיה להתאוששות המערכת יש צורך בפריטים הבאים:

• Dell DataSafe Local Backup

• מפתח USB בעל קיבולת של 8 ג'יגה-בתים לכל הפחות או DVD-R/DVD+R/Blu-ray Disc™

**הערה:** Dell DataSafe Local Backup אינו תומך בתקליטורים לצריבה חוזרת. 

## התקן את מערכת ההפעלה

התצורה של מחשב Dell שברשותך מוגדרת מראש עם מערכת ההפעלה שבחרת בזמן הרכישה.

### Microsoft® Windows®

להתקנת Windows בפעם הראשונה, פעל בהתאם להוראות המופיעות על-גבי המסך. חובה לבצע שלבים אלה והשלמתם עשויה להימשך זמן מה. מסכי ההתקנה של Windows ינחו אותך לאורך מספר הליכים, לרבות הסכמה לתנאי הרישיון, הגדרת ההעדפות והגדרה של חיבור אינטרנט.

**התראה:** אין להפריע לתהליך ההתקנה של מערכת ההפעלה. הפרעה עלולה לגרום לכך שהמחשב יהפוך לבלתי שמיש ויהיה עליך להתקין מחדש את מערכת ההפעלה. 

**הערה:** להבטחת ביצועים מיטביים של המחשב, מומלץ להוריד ולהתקין את גרסת BIOS ומנהלי ההתקן העדכניים ביותר עבור המחשב שלך הזמינים באתר [support.dell.com](http://support.dell.com). 

**הערה:** לקבלת מידע נוסף על מערכת ההפעלה והתכונות, בקר בכתובת [support.dell.com/MyNewDell](http://support.dell.com/MyNewDell). 

### Ubuntu®

להתקנת Ubuntu בפעם הראשונה, פעל בהתאם להוראות המופיעות על-גבי המסך.



## לחץ על לחצן ההפעלה

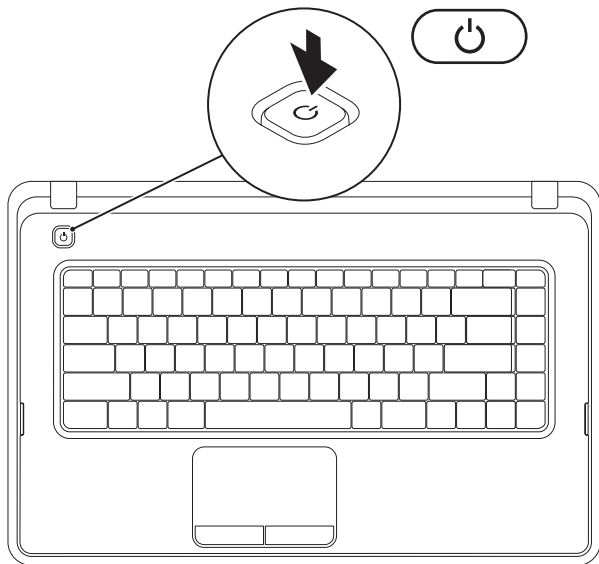

## חיבור כבל הרשת (אופציונלי)

כדי להשתמש בחיבור רשת קווי, חבר את כבל הרשת.

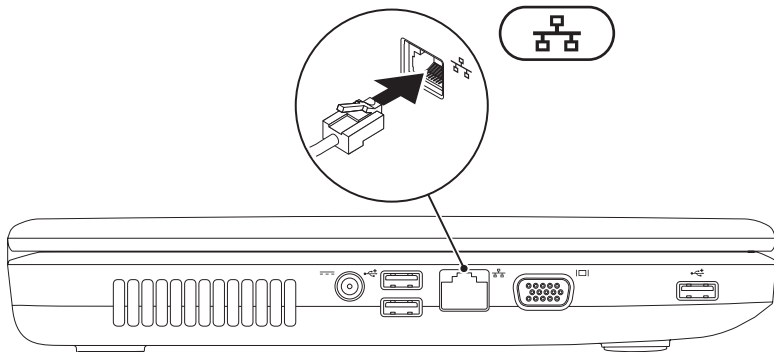

## חיבור מתאם AC

חבר את מתאם AC למחשב ולאחר מכן חבר אותו לשקע חשמל או למגן מפני נחשולי מתח.

**אזהרה:** מתאם AC מתאים לשקעי חשמל שונים ברחבי העולם. עם זאת, במדינות שונות ישנם מחברי חשמל ומפצלים חשמליים שונים. שימוש בכבל לא תואם או חיבור לא נכון של הכבל למפצל או לשקע חשמל עלולים לגרום לשריפה או לנזק בלתי הפיך למחשב שלך. 

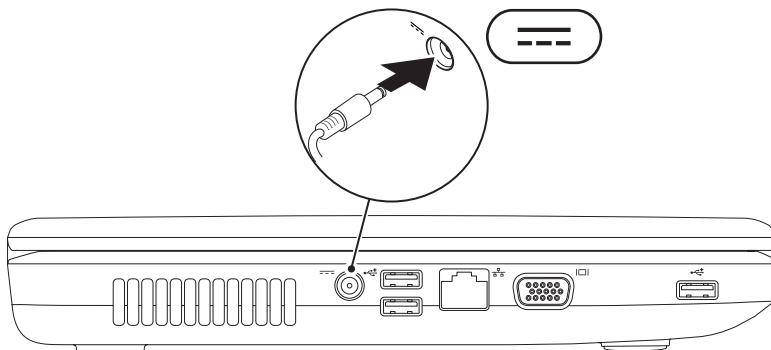

# התקנת מחשב המחברת של Inspiron

 אזהרה: אין לחסום את פתחי האוורור, להכניס לתוכם חפצים או לאפשר לאבק להצטבר בהם. כאשר מחשב Dell™ פועל, אין למקם אותו בסביבה ללא זרימת אוויר נאותה, כגון מזוודה סגורה או על-גבי משטחים מבד כגון שטיחים. הגבלת זרימת האוויר עלולה לגרום לנזק למחשב, לפגום בביצועים שלו או לגרום לשריפה. כאשר המחשב מתחמם, הוא מפעיל את המאוורר. רעש המאוורר הוא רעש תקין ואינו מצביע על בעיה במאוורר או במחשב.

 התראה: הנחה או הערמה של חפצים כבדים או חדים על המחשב עלולה לגרום נזק בלתי הפיך למחשב.

סעיף זה מספק מידע על התקנת מחשב המחברת מדגם Inspiron™ שברשותך.

## לפני התקנת המחשב

בעת מיקום המחשב, ודא שאתה מאפשר גישה קלה למקור חשמל, אוורור מתאים ומשטח ישר שעליו יונח המחשב.

הגבלת זרימת האוויר סביב מחשב המחברת מדגם Inspiron שברשותך עלולה לגרום להתחממות יתר של המחשב. כדי למנוע התחממות יתר, הקפד להשאיר מרווח של לפחות 10.2 ס"מ (4 אינץ') בצדו האחורי של המחשב ומרווח של לפחות 5.1 ס"מ (2 אינץ') בכל הצדדים האחרים. לעולם אל תמקם את המחשב בחלל סגור, כגון ארון או מגירה, כאשר הוא מופעל.

65	שירותים מקוונים	47	<b>שימוש בכלי תמיכה</b>
66	שירות מצב ההזמנות האוטומטי		Dell Support Center (מרכז התמיכה של Dell)
66	מידע על המוצר	47	My Dell Downloads (ההורדות של Dell שלי)
	החזרת פריטים לתיקון במסגרת האחריות או לקבלת זיכוי	48	הודעות מערכת
67		48	Hardware Troubleshooter (פותר בעיות החומרה)
68	לפני שתתקשר	50	Dell Diagnostics
70	פנייה אל Dell	51	
<b>72</b>	<b>איתור מידע ומשאבים נוספים</b>	<b>55</b>	<b>שחזור מערכת ההפעלה</b>
<b>74</b>	<b>מפרט</b>	56	שחזור המערכת
<b>81</b>	<b>נספח</b>	57	Dell DataSafe Local Backup
81	הודעה על מוצר של Macrovision	60	מדיית שחזור המערכת
	מידע עבור התקנים המקסיקניים		Dell Factory Image Restore (שחזור תמונת היצרן של Dell)
82	הרשמיים (NOM) (במקסיקו בלבד)	61	
<b>83</b>	<b>אינדקס</b>	<b>63</b>	<b>קבלת סיוע</b>
		64	תמיכה טכנית ושירות לקוחות
		64	DellConnect

# תוכן עניינים

28	מחוות מקלדת מגע
30	מקשי בקרת המולטימדיה
32	שימוש בכונן האופטי
34	תכונות הצג
36	הסרה והחלפה של הסוללה
38	תכונות התוכנה
39	Dell DataSafe Online Backup
40	Dell Dock
<b>41</b>	<b>פתרון בעיות</b>
41	קודי צפוף
42	בעיות רשת
43	בעיות הפעלה
44	בעיות זיכרון
45	נעילות ובעיות תוכנה

<b>5</b>	<b>התקנת מחשב המהברת של Inspiron</b>
5	לפני התקנת המחשב
6	חיבור מתאם AC
7	חיבור כבל הרשת (אופציונלי)
8	לחץ על לחצן ההפעלה
9	התקן את מערכת ההפעלה
	יצירת מדיה להתאוששות המערכת (מומלץ)
10	
12	איפשור או ניטרול האלחוט (אופציונלי)
14	התחברות לאינטרנט (אופציונלי)
<b>18</b>	<b>שימוש במחשב המהברת Inspiron</b>
18	מבט מימין
20	מבט משמאל
22	תכונות בחזית המחשב
24	נוריות מצב ומחוננים
26	תכונות בסיסיות של המחשב

## הערות, התראות ואזהרות

 **הערה:** "הערה" מציינת מידע חשוב המסייע להשתמש במחשב ביתר יעילות.

 **התראה:** "התראה" מציינת נזק אפשרי לחומרה או אובדן נתונים, ומסבירה כיצד ניתן למנוע את הבעיה.

 **אזהרה:** "אזהרה" מציינת אפשרות של נזק לרכוש, פגיעה גופנית או מוות.

אם רכשת מחשב מסדרה n Series של Dell™, כל התייחסות במסמך זה למערכות ההפעלה של Microsoft® Windows® אינה רלוונטית.

---

**המידע במסמך זה נתון לשינויים ללא הודעה מראש.**

**© 2010 Dell Inc. כל הזכויות שמורות.**

חל איסור מוחלט על שעתוק חומרים אלה, בכל דרך שהיא, ללא קבלת רשות בכתב מאת Dell Inc.

סימנים מסחריים הנמצאים בשימוש בטקסט זה: Dell, הסמל של Dell, Inspiron, YOURS IS HERE, Solution Station ו-DellConnect הם סימנים מסחריים של Dell Inc.; AMD, AMD Athlon, AMD Turion, AMD Sempron ו-ATI Mobility הם סימנים מסחריים של AMD; Intel, Pentium ו-Celeron הם סימנים מסחריים רשומים של Intel Corporation בארצות הברית ובמדינות אחרות; Microsoft, Windows Vista, Windows ו-Core הם סימנים מסחריים של Microsoft Corporation בארצות הברית ו/או במדינות אחרות; Ubuntu הוא סימן מסחרי רשום של Canonical Ltd.; Blu-ray Disc Association; Bluetooth הוא סימן מסחרי רשום בבעלות Bluetooth SIG, Inc. ונמצא בשימוש של Dell ברישיון.

סימנים מסחריים ושמות מסחריים אחרים המוזכרים במסמך זה מתייחסים לישויות הטוענות לבעלות על אותם סימנים ושמות או למוצרים שלהן. Dell Inc. מוותרת על כל עניין קנייני בסימנים מסחריים ושמות מסחריים פרט לאלה שבבעלותה.

**A01 מהדורה**

**מס' חלק X8V7J**

**יוני 2010**

# INSPIRON™

מדריך התקנה

סוג תקינה: P07F001 ;P07F002 ;P07F003

דגם תקינה: סדרת P07F





# INSPIRON™

מדריך התקנה



YOURS IS HERE